

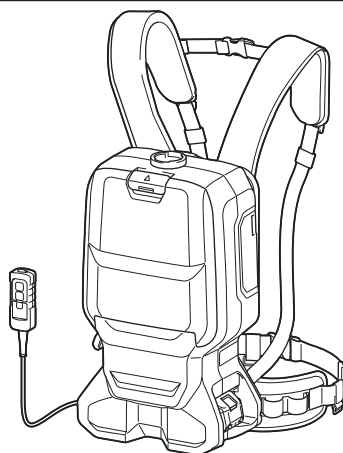

EN	Cordless Backpack Vacuum Cleaner	INSTRUCTION MANUAL	10
SV	Sladdlös ryggsugare	BRUKSANVISNING	19
NO	Trådløs ryggsekk-støvsuger	BRUKSANVISNING	27
FI	Akkukäyttöinen selkäreppumuri	KÄYTTÖOHJE	36
LV	Uz muguras pārnēsājams bezvadu putekļu sūcējs	LIETOŠANAS INSTRUKCIJA	44
LT	Akumuliatorinis nešiojamasis vakuuminis valymo įrenginys	NAUDOJIMO INSTRUKCIJA	53
ET	Juhtmeta seljakott-tolmuimeja	KASUTUSJUHEND	62
RU	Ранцевый аккумуляторный пылесос	РУКОВОДСТВО ПО ЭКСПЛУАТАЦИИ	70

DVC660

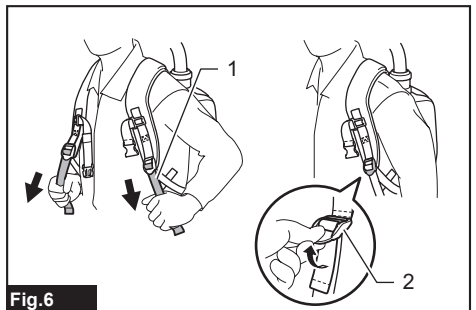

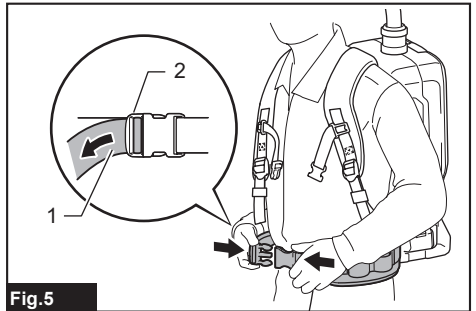
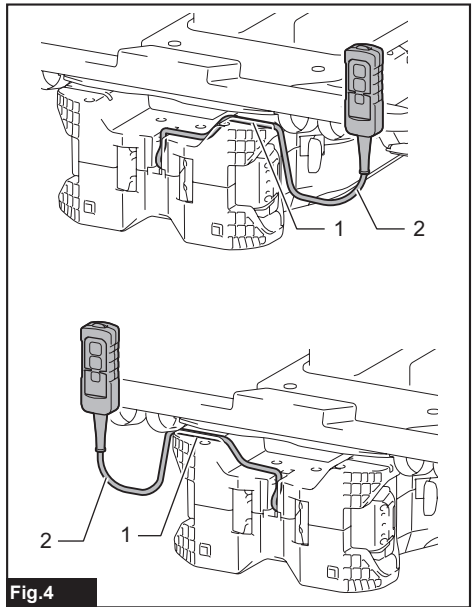
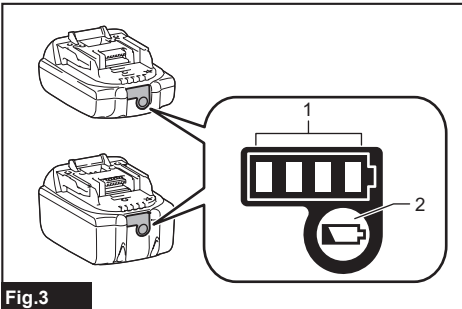
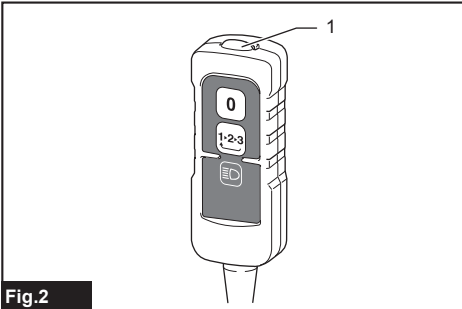
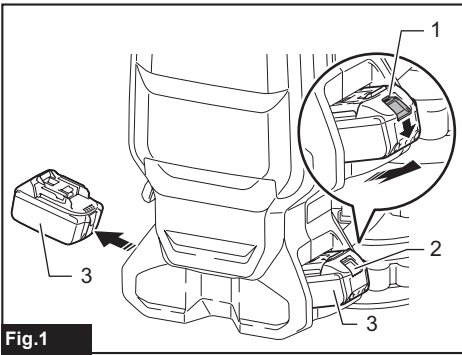

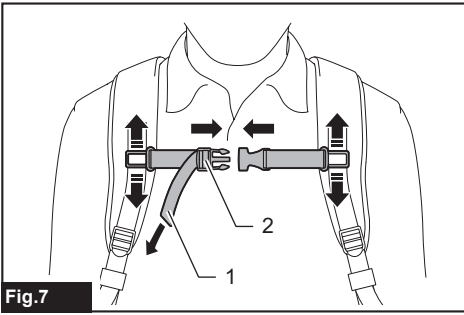

Fig.7

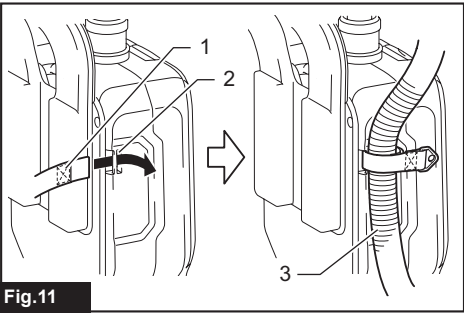

Fig.11

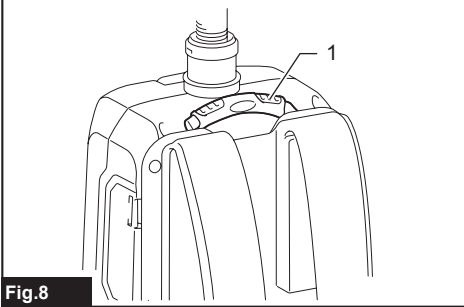

Fig.8

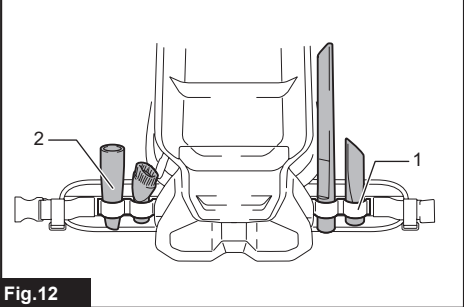

Fig.12

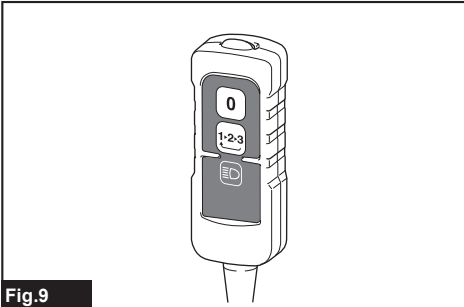

Fig.9

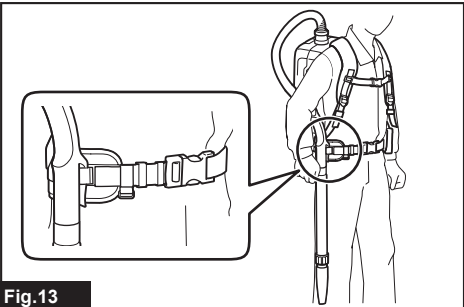

Fig.13

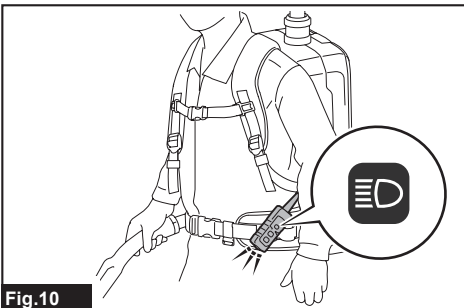

Fig.10

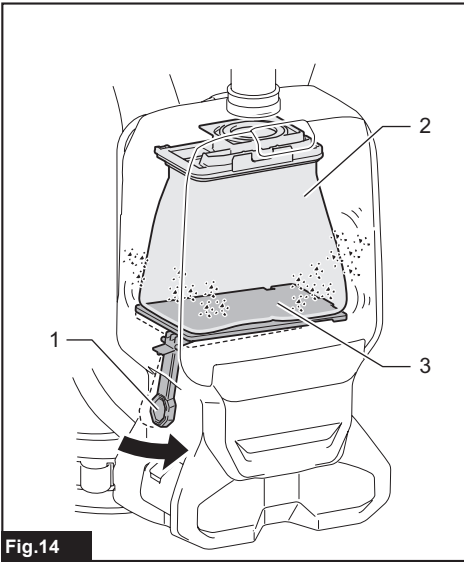

Fig.14

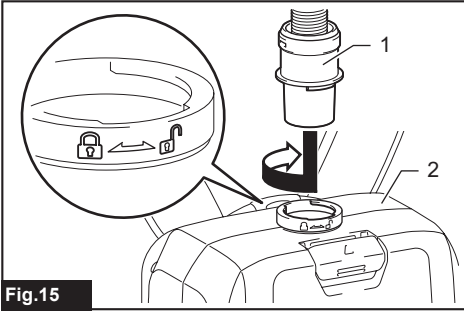

Fig.15

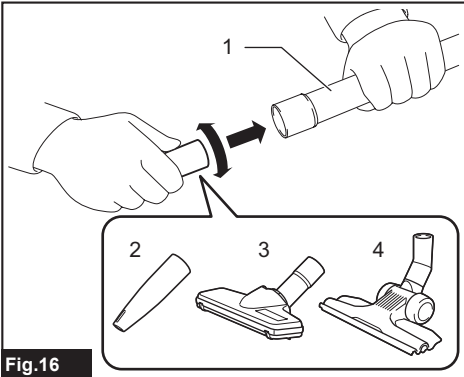

Fig.16

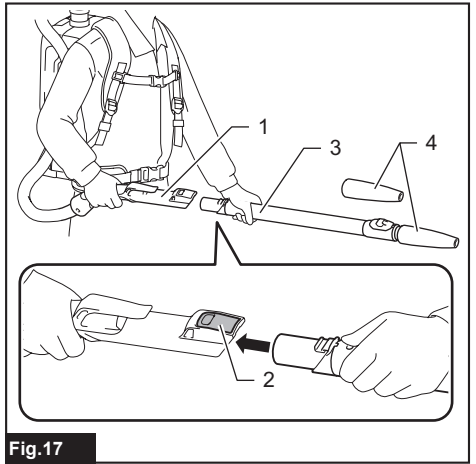

Fig.17

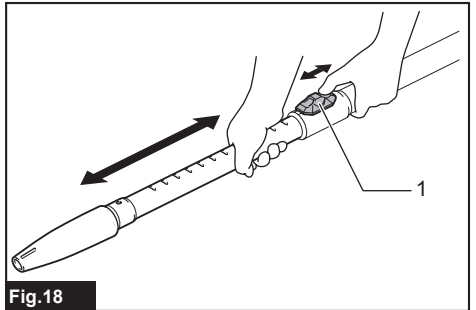

Fig.18

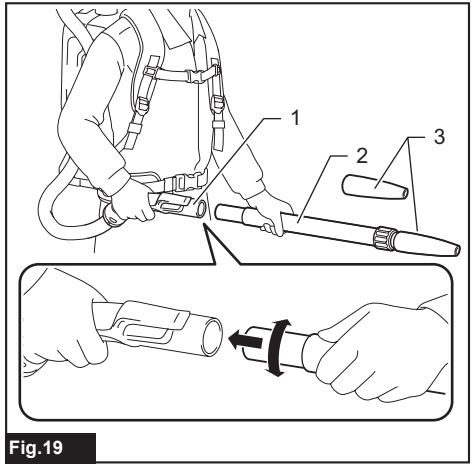

Fig.19

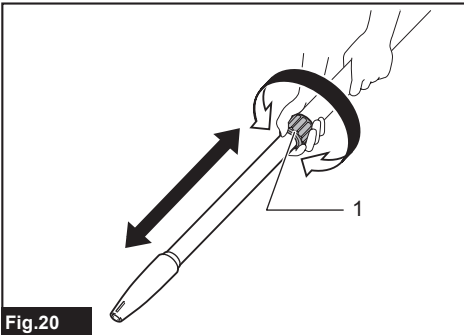

Fig.20

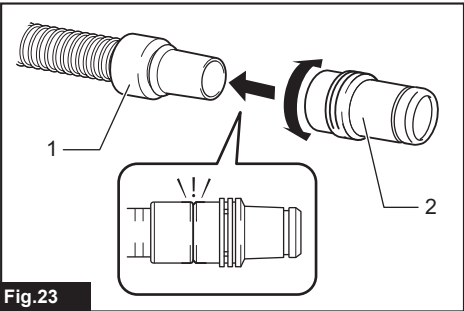

Fig.23

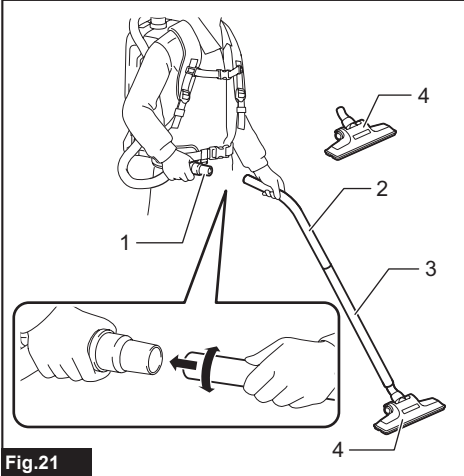

Fig.21

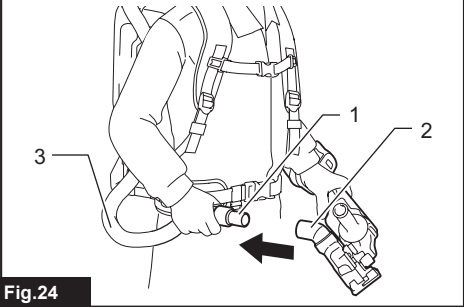

Fig.24

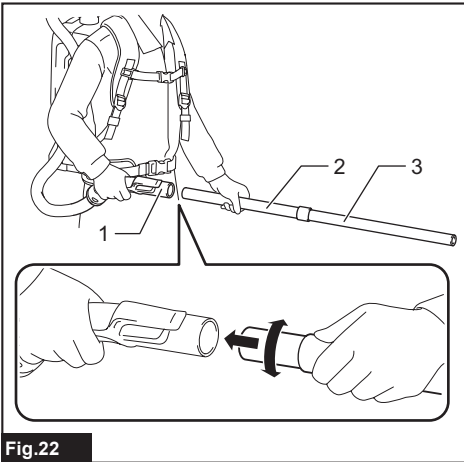

Fig.22

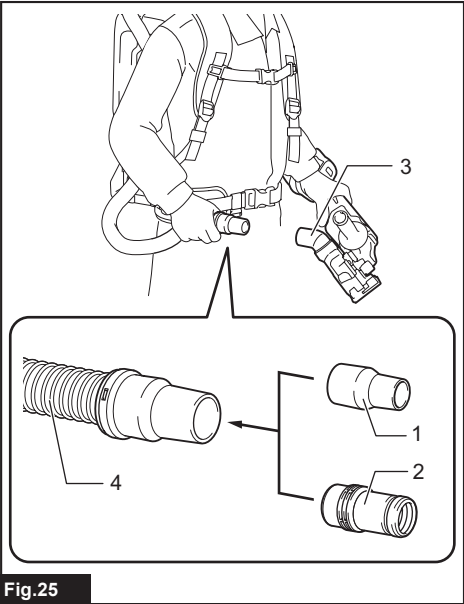

Fig.25

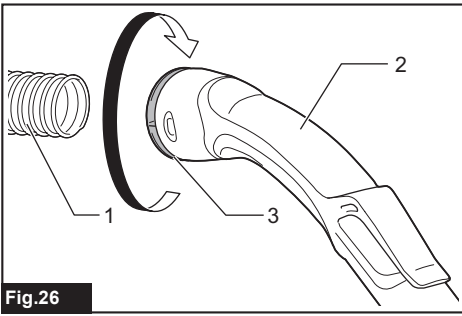

Fig.26

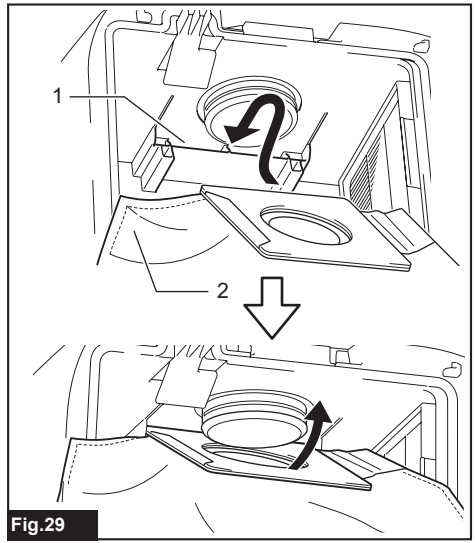

Fig.29

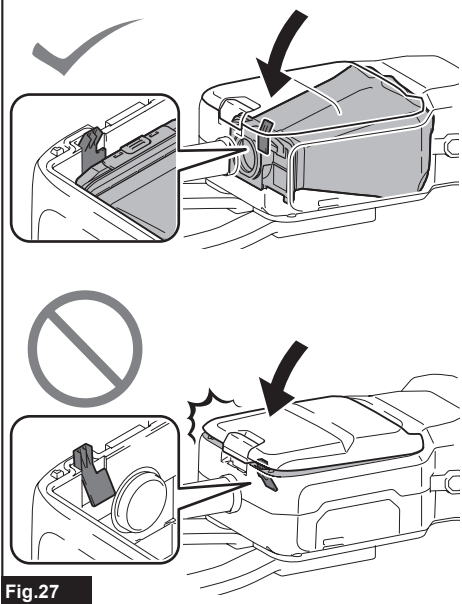

Fig.27

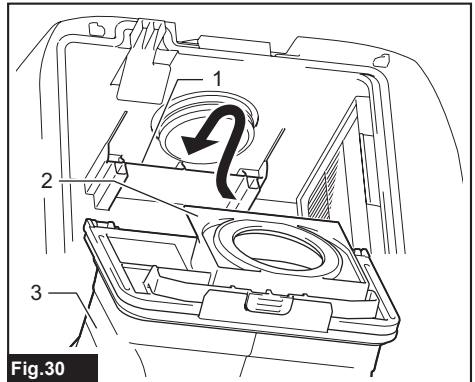

Fig.30

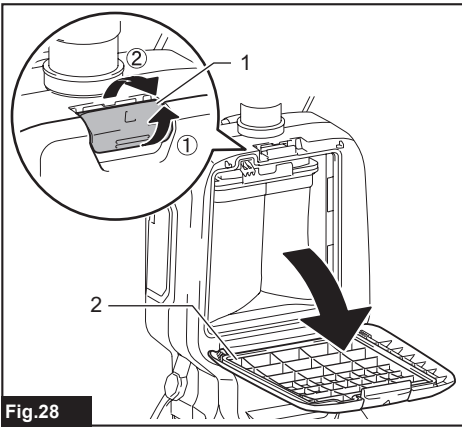

Fig.28

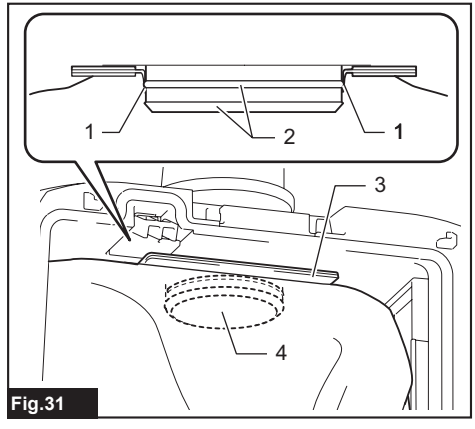

Fig.31

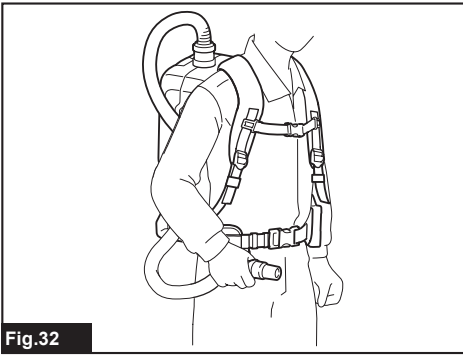

Fig.32

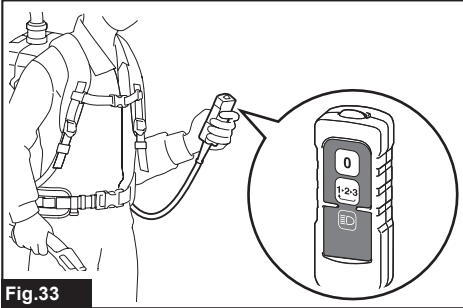

Fig.33

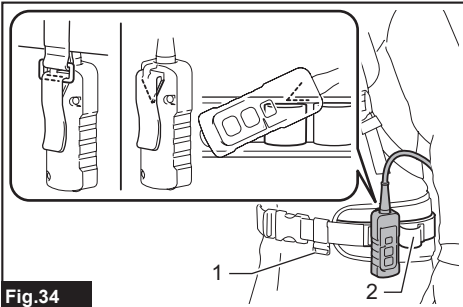

Fig.34

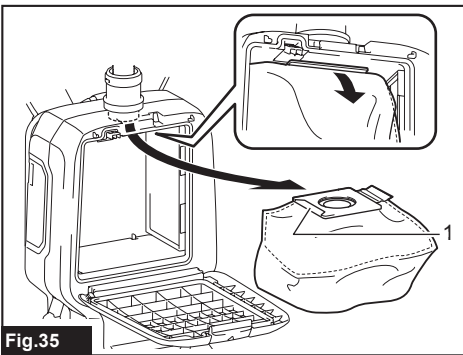

Fig.35

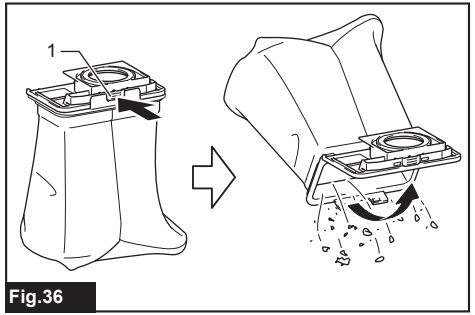

Fig.36

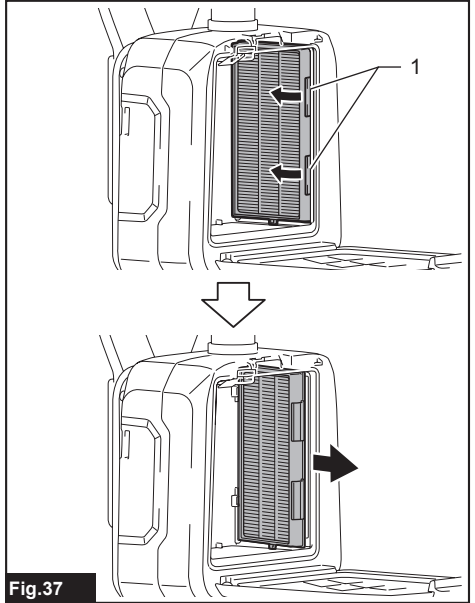

Fig.37

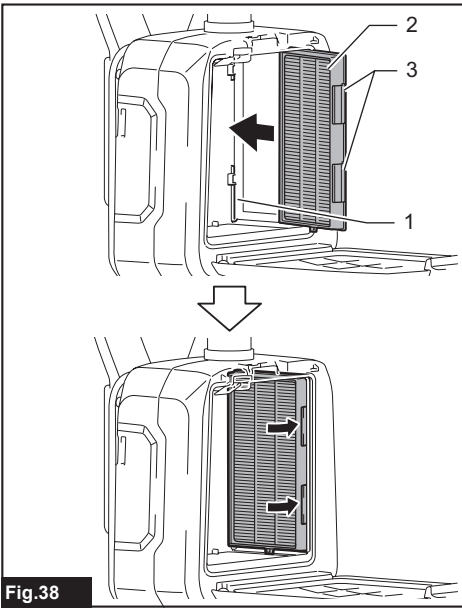

Fig.38

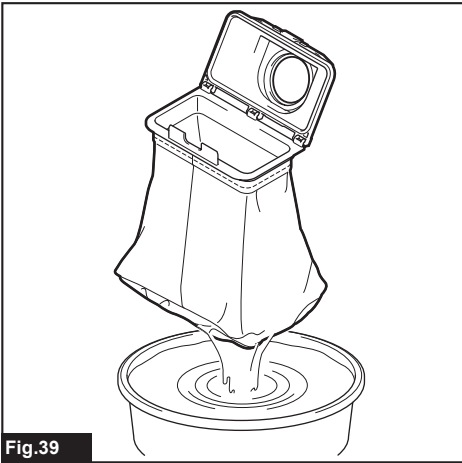

Fig.39

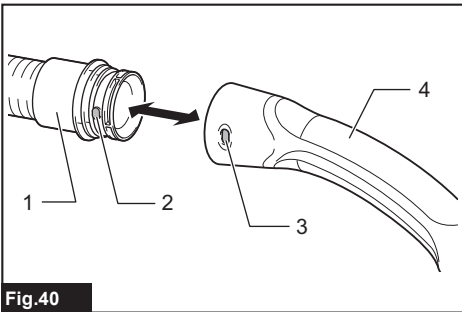

Fig.40

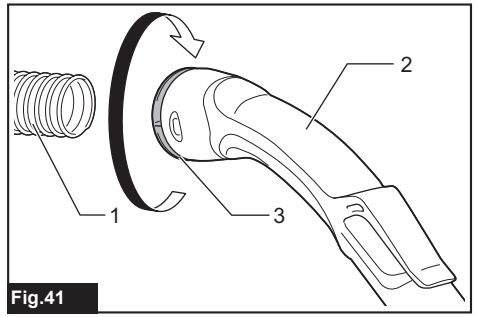

Fig.41

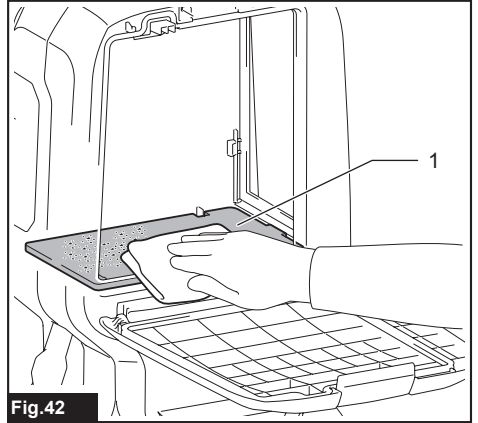

Fig.42

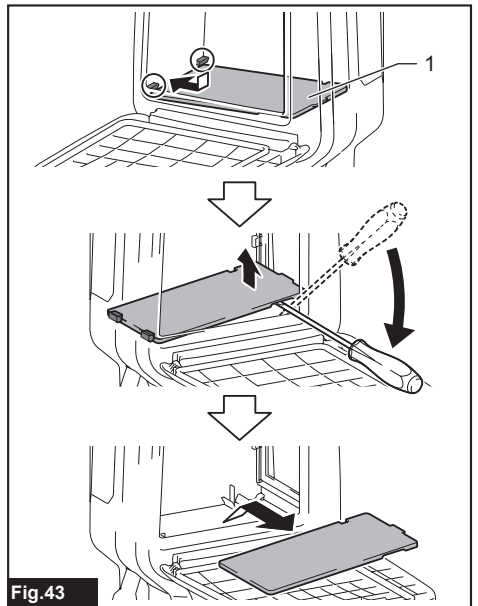

Fig.43

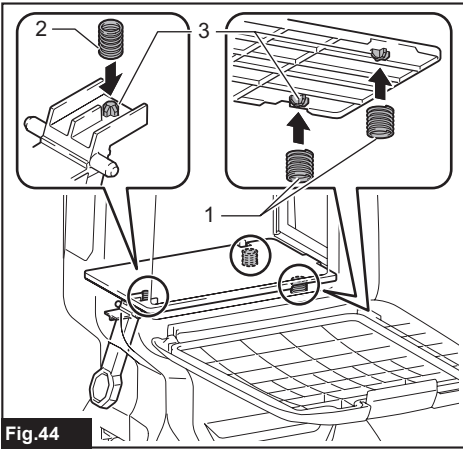

Fig.44

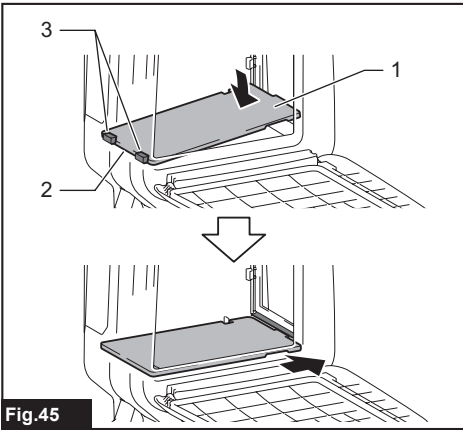

Fig.45

SPECIFICATIONS

Model:		DVC660
Capacity	Filter bag	6.0 L
	Dust bag	5.5 L
Maximum air volume	With hose ø28 mm x 1.0 m	2.0 m ³ /min
	With hose ø32 mm x 1.0 m	2.2 m ³ /min
Vacuum		110 hPa
Dimensions (L x W x H) (excluding the harness)		297 mm x 174 mm x 523 mm
Rated voltage		D.C. 36 V
Net weight		6.1 - 6.7 kg

- Due to our continuing program of research and development, the specifications herein are subject to change without notice.
- Specifications may differ from country to country.
- The weight does not include accessories but battery cartridge(s). The lightest and heaviest combination weight of the appliance and battery cartridge(s) are shown in the table.
- The length of supplied hose varies depending on the countries.

Applicable battery cartridge and charger

Battery cartridge	BL1815N / BL1820 / BL1820B / BL1830 / BL1830B / BL1840 / BL1840B / BL1850 / BL1850B / BL1860B
Charger	DC18RC / DC18RD / DC18RE / DC18SD / DC18SE / DC18SF / DC18SH

- Some of the battery cartridges and chargers listed above may not be available depending on your region of residence.

⚠ WARNING: Only use the battery cartridges and chargers listed above. Use of any other battery cartridges and chargers may cause injury and/or fire.

Symbols

The followings show the symbols used for the equipment. Be sure that you understand their meaning before use.



Read instruction manual.



Only for EU countries
Do not dispose of electric equipment or battery pack together with household waste material! In observance of the European Directives, on Waste Electric and Electronic Equipment and Batteries and Accumulators and Waste Batteries and Accumulators and their implementation in accordance with national laws, electric equipment and batteries and battery pack(s) that have reached the end of their life must be collected separately and returned to an environmentally compatible recycling facility.

Intended use

The appliance is intended for collecting dry dust. The appliance is suitable for commercial use, for example in hotels, schools, hospitals, factories, shops, offices and rental businesses.

Noise

The typical A-weighted noise level determined according to EN60335-2-69, EN60704-2-1:
Sound pressure level (L_{pA}) : 70 dB(A) or less
Uncertainty (K) : 2.5 dB(A)

The noise level under working may exceed 80 dB (A).

NOTE: The declared noise emission value(s) has been measured in accordance with a standard test method and may be used for comparing one tool with another.

NOTE: The declared noise emission value(s) may also be used in a preliminary assessment of exposure.

⚠ WARNING: Wear ear protection.

⚠ WARNING: The noise emission during actual use of the power tool can differ from the declared value(s) depending on the ways in which the tool is used especially what kind of workpiece is processed.

⚠ WARNING: Be sure to identify safety measures to protect the operator that are based on an estimation of exposure in the actual conditions of use (taking account of all parts of the operating cycle such as the times when the tool is switched off and when it is running idle in addition to the trigger time).

Vibration

The vibration total value (tri-axial vector sum) determined according to EN60335-2-69:

Work mode: operation without load

Vibration emission (a_{rh}) : 2.5 m/s² or less

Uncertainty (K) : 1.5 m/s²

NOTE: The declared vibration total value(s) has been measured in accordance with a standard test method and may be used for comparing one tool with another.

NOTE: The declared vibration total value(s) may also be used in a preliminary assessment of exposure.

⚠ WARNING: The vibration emission during actual use of the power tool can differ from the declared value(s) depending on the ways in which the tool is used especially what kind of workpiece is processed.

⚠ WARNING: Be sure to identify safety measures to protect the operator that are based on an estimation of exposure in the actual conditions of use (taking account of all parts of the operating cycle such as the times when the tool is switched off and when it is running idle in addition to the trigger time).

EC Declaration of Conformity

For European countries only

The EC declaration of conformity is included as Annex A to this instruction manual.

SAFETY WARNINGS

Cordless vacuum cleaner safety warnings

⚠ WARNING: IMPORTANT! READ CAREFULLY all safety warnings and all instructions BEFORE USE. Failure to follow the warnings and instructions may result in electric shock, fire and/or serious injury.

1. Before use, make sure that this cleaner must be used by people who have been adequately instructed on the use of this cleaner.
2. Do not use the cleaner without the filter. Replace a damaged filter immediately.
3. Do not attempt to pick up flammable materials, fire works, lighted cigarettes, hot ashes, hot metal chips, sharp materials such as razors, needles, broken glass or the like.
4. NEVER USE THE CLEANER IN THE VICINITY OF GASOLINE, GAS, PAINT, ADHESIVES OR OTHER HIGHLY EXPLOSIVE SUBSTANCES. The switch emits sparks when turned ON and OFF. And so does the motor commutator during operation. A dangerous explosion may result.
5. Never vacuum up toxic, carcinogenic, combustible or other hazardous materials such as asbestos, arsenic, barium, beryllium, lead, pesticides, or other health endangering materials.
6. Never use the cleaner outdoors in the rain.
7. Do not use close to heat sources (stoves, etc.).
8. Do not block cooling vents. These vents permit cooling of the motor. Blockage should be carefully avoided otherwise the motor will burn out from lack of ventilation.
9. Keep proper footing and balance at all times.
10. Do not fold, tug or step on the hose.
11. Stop the cleaner immediately if you notice poor performance or anything abnormal during operation.
12. DISCONNECT THE BATTERIES. When not in use, before servicing, and when changing accessories.
13. Clean and service the cleaner immediately after each use to keep it in tiptop operating condition.
14. MAINTAIN THE CLEANER WITH CARE. Keep the cleaner clean for better and safer performance. Follow instructions for changing accessories. Keep handles dry, clean, and free from oil and grease.
15. CHECK DAMAGED PARTS. Before further use of the cleaner, a guard or other part that is damaged should be carefully checked to determine that it will operate properly and perform its intended function. Check for alignment of moving parts, binding of moving parts, breakage of parts, mounting, and any other conditions that may affect its operation. A guard or other part that is damaged should be properly repaired or replaced by an authorized service center unless otherwise indicated elsewhere in this instruction manual. Have defective switches replaced by authorized service center. Don't use the cleaner if switch does not turn it on and off.
16. REPLACEMENT PARTS. When servicing, use only identical replacement parts.
17. STORE IDLE CLEANER. When not in use, store the cleaner indoors.
18. Be kind to your cleaner. Rough handling can cause breakage of even the most sturdily built cleaner.
19. Do not attempt to clean the exterior or interior with benzine, thinner or cleaning chemicals. Cracks and discoloration may be caused.
20. Do not use cleaner in an enclosed space where flammable, explosive or toxic vapors are given off by oil-base paint, paint-thinner, gasoline, some mothproofing substances, etc., or in areas where flammable dust is present.
21. Do not operate the cleaner while under the influence of drugs or alcohol.
22. As a basic rule of safety, use safety goggles or safety glasses with side shields.
23. Use a dust mask in dusty work conditions.
24. This machine is not intended for use by persons including children with reduced physical, sensory or mental capabilities, or lack of experience and knowledge.
25. Children should be supervised to ensure that they do not play with the cleaner.
26. Never handle batteries and cleaner with wet hands.

27. Use extreme caution when cleaning on stairs.
28. Do not use the cleaner as a stool or work bench. The machine may fall down and may result in personal injury.

Battery tool use and care

1. **Recharge only with the charger specified by the manufacturer.** A charger that is suitable for one type of battery pack may create a risk of fire when used with another battery pack.
2. **Use power tools only with specifically designated battery packs.** Use of any other battery packs may create a risk of injury and fire.
3. **When battery pack is not in use, keep it away from other metal objects, like paper clips, coins, keys, nails, screws or other small metal objects, that can make a connection from one terminal to another.** Shorting the battery terminals together may cause burns or a fire.
4. **Under abusive conditions, liquid may be ejected from the battery; avoid contact. If contact accidentally occurs, flush with water. If liquid contacts eyes, additionally seek medical help.** Liquid ejected from the battery may cause irritation or burns.
5. **Do not use a battery pack or tool that is damaged or modified.** Damaged or modified batteries may exhibit unpredictable behaviour resulting in fire, explosion or risk of injury.
6. **Do not expose a battery pack or tool to fire or excessive temperature.** Exposure to fire or temperature above 130 °C may cause explosion.
7. **Follow all charging instructions and do not charge the battery pack or tool outside the temperature range specified in the instructions.** Charging improperly or at temperatures outside the specified range may damage the battery and increase the risk of fire.

Service

1. **Have your power tool serviced by a qualified repair person using only identical replacement parts.** This will ensure that the safety of the power tool is maintained.
2. **Follow instruction for lubricating and changing accessories.**
3. **Keep handles dry, clean and free from oil and grease.**

Important safety instructions for battery cartridge

1. **Before using battery cartridge, read all instructions and cautionary markings on (1) battery charger, (2) battery, and (3) product using battery.**
2. **Do not disassemble battery cartridge.**
3. **If operating time has become excessively shorter, stop operating immediately.** It may result in a risk of overheating, possible burns and even an explosion.
4. **If electrolyte gets into your eyes, rinse them out with clear water and seek medical attention right away.** It may result in loss of your eyesight.

5. **Do not short the battery cartridge:**
 - (1) **Do not touch the terminals with any conductive material.**
 - (2) **Avoid storing battery cartridge in a container with other metal objects such as nails, coins, etc.**
 - (3) **Do not expose battery cartridge to water or rain.**

A battery short can cause a large current flow, overheating, possible burns and even a breakdown.
6. **Do not store the tool and battery cartridge in locations where the temperature may reach or exceed 50 °C (122 °F).**
7. **Do not incinerate the battery cartridge even if it is severely damaged or is completely worn out.** The battery cartridge can explode in a fire.
8. **Be careful not to drop or strike battery.**
9. **Do not use a damaged battery.**
10. **The contained lithium-ion batteries are subject to the Dangerous Goods Legislation requirements.** For commercial transports e.g. by third parties, forwarding agents, special requirement on packaging and labeling must be observed. For preparation of the item being shipped, consulting an expert for hazardous material is required. Please also observe possibly more detailed national regulations. Tape or mask off open contacts and pack up the battery in such a manner that it cannot move around in the packaging.
11. **When disposing the battery cartridge, remove it from the tool and dispose of it in a safe place.** Follow your local regulations relating to disposal of battery.
12. **Use the batteries only with the products specified by Makita.** Installing the batteries to non-compliant products may result in a fire, excessive heat, explosion, or leak of electrolyte.
13. **If the tool is not used for a long period of time, the battery must be removed from the tool.**

SAVE THESE INSTRUCTIONS.

⚠ CAUTION: Only use genuine Makita batteries. Use of non-genuine Makita batteries, or batteries that have been altered, may result in the battery bursting causing fires, personal injury and damage. It will also void the Makita warranty for the Makita tool and charger.

Tips for maintaining maximum battery life

1. **Charge the battery cartridge before completely discharged.** Always stop tool operation and charge the battery cartridge when you notice less tool power.
2. **Never recharge a fully charged battery cartridge.** Overcharging shortens the battery service life.
3. **Charge the battery cartridge with room temperature at 10 °C - 40 °C (50 °F - 104 °F).** Let a hot battery cartridge cool down before charging it.
4. **Charge the battery cartridge if you do not use it for a long period (more than six months).**

FUNCTIONAL DESCRIPTION

CAUTION: Always be sure that the appliance is switched off and the battery cartridge is removed before adjusting or checking function on the appliance.

Installing or removing battery cartridge

CAUTION: Always switch off the appliance before installing or removing of the battery cartridge.

CAUTION: Hold the appliance and the battery cartridge firmly when installing or removing battery cartridge. Failure to hold the appliance and the battery cartridge firmly may cause them to slip off your hands and result in damage to the appliance and battery cartridge and a personal injury.

► Fig.1: 1. Red indicator 2. Button 3. Battery cartridge

To remove the battery cartridge, slide it from the appliance while sliding the button on the front of the cartridge.

To install the battery cartridge, align the tongue on the battery cartridge with the groove in the housing and slip it into place. Insert it all the way until it locks in place with a little click. If you can see the red indicator on the upper side of the button, it is not locked completely.

CAUTION: Always install the battery cartridge fully until the red indicator cannot be seen. If not, it may accidentally fall out of the appliance, causing injury to you or someone around you.

CAUTION: Do not install the battery cartridge forcibly. If the cartridge does not slide in easily, it is not being inserted correctly.

Appliance / battery protection system

The appliance is equipped with a appliance / battery protection system. This system automatically cuts off power to the motor to extend appliance and battery life. The appliance will automatically stop during operation if the appliance or battery is placed under one of the following conditions:

Overload protection

When the appliance is operated in a manner that causes it to draw an abnormally high current, the appliance automatically stops without any indication. In this situation, turn the appliance off and stop the application that caused the appliance to become overloaded. Then turn the appliance on to restart.

Overheat protection

When the appliance is overheated, the appliance stops automatically, and the LED light blinks about 60 seconds. In this situation, let the appliance cool down before turning the appliance on again. While the LED light is blinking, you can turn off the LED light by pressing  button.

► Fig.2: 1. LED light

Overdischarge protection















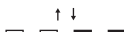

When the battery capacity becomes low, the appliance stops automatically. If the product does not operate even when the switches are operated, remove the batteries from the appliance and charge the batteries.

Indicating the remaining battery capacity

Only for battery cartridges with the indicator

► Fig.3: 1. Indicator lamps 2. Check button

Press the check button on the battery cartridge to indicate the remaining battery capacity. The indicator lamps light up for a few seconds.

Indicator lamps			Remaining capacity
 Lighted	 Off	 Blinking	
			75% to 100%
			50% to 75%
			25% to 50%
			0% to 25%
			Charge the battery.
			The battery may have malfunctioned.
			

NOTE: Depending on the conditions of use and the ambient temperature, the indication may differ slightly from the actual capacity.

Switch box position

The switch box can be hooked on either side of the lower belt. Arrange the cord so that the switch box comes to your desired side. To prevent the cord from being damaged, pass the cord through the groove as illustrated.

► Fig.4: 1. Groove 2. Cord

Adjusting belts

The tightness of the shoulder belts, upper and lower belts can be adjusted. Put your arms through the shoulder belts first then fasten the lower and upper belts. To tighten, pull the end of the strap as illustrated. To loosen, pull up the end of the fastener.

Lower belt

► Fig.5: 1. Strap 2. Fastener

Shoulder belts

► Fig.6: 1. Strap 2. Fastener

Upper belt

► Fig.7: 1. Strap 2. Fastener

Carrying hook

Always grab the carrying hook when handling the vacuum cleaner body.

► **Fig.8:** 1. Carrying hook

Switch action

You can change the suction power in three steps: normal (1), high (2), and max (3).



To start vacuuming, press  button once. When you change the suction power, press the button while the vacuum cleaner is running. The suction power switches in order normal (1), high (2), and max (3).

To turn off the vacuum cleaner, press  button.

► **Fig.9**

NOTE: When you start the vacuum cleaner again, it will start in the same suction power as the previous setting.

LED light

LED light is installed in the head of the switch box to ease the operations in dark places. Press  button to turn the light on. To turn off, press  button again.

► **Fig.10**

CAUTION: Do not look in the light or see the source of light directly. Never aim the light to other people's eyes.

NOTE: The LED light is automatically turned off when the vacuum cleaner is not operated for more than 10 minutes.

NOTE: The vacuum cleaner will automatically switches off and the LED light flashes when the vacuum cleaner is overheated due to the reduced air-flow into the machine caused by clogged hose, pipe, filter or other reasons. In this case, remove the cause of the problem and cool the vacuum cleaner before restarting.

Hose band

Hose band can be used for holding the hose or free nozzle.

To secure the hose to the vacuum cleaner body, pass the hose band through the slot on the body. You can attach the hose band on either side.

► **Fig.11:** 1. Hose band 2. Slot 3. Hose

The loop on the lower belt can be used for carrying nozzles as illustrated.

► **Fig.12:** 1. Loop 2. Nozzles

Hose hook

When you suspend the operation, the hook on the bent pipe assembly can be used for hanging the wand on the lower belt.

► **Fig.13**

Dust beating system

Dust goes down when you pull the lever or walk with wearing the cleaner. This system helps the cleaner maintaining the suction power.

► **Fig.14:** 1. Lever 2. Filter bag/dust bag 3. Board

NOTE: This function works when the cleaner is switched off and the filter bag/dust bag contains a certain amount of dust to touch the board.

ASSEMBLY

CAUTION: Always be sure that the appliance is switched off and the battery cartridge is removed before carrying out any work on the appliance.

Assembling hose

Insert the hose cuff into the vacuum cleaner body and turn it clockwise.

► **Fig.15:** 1. Hose cuff 2. Vacuum cleaner body

Assembling nozzle and wand

Optional accessory

NOTE: The type of the nozzle and wand included in the product varies depending on countries. In some countries, the nozzle and wand are not included.

1. Twist and insert the nozzle to the extension wand.

► **Fig.16:** 1. Extension wand 2. Free nozzle
3. T-shape nozzle 4. T-shape nozzle (slim)

NOTE: By twisting the nozzle while inserting, the nozzle can be attached to the extension wand securely.

NOTE: For the model with $\varnothing 38$ mm hose and front cuff 38, attach the supplied nozzle to the aluminum bending pipe / aluminum straight pipe.

2. Follow the procedures below, depending on the type of the extension wand :

NOTE: The slide-type extension wand and the ring-type extension wand are not compatible with each other. If you want to change the slide-type extension wand to the ring-type extension wand or vice versa, change the bent pipe assembly also.

NOTE: The free nozzle can be attached to the bent pipe assembly directly.

For the slide-type extension wand

Shoulder the vacuum cleaner body then insert the extension wand into the bent pipe assembly until it clicks. To disconnect, extract the extension wand with pressing the button.

► **Fig.17:** 1. Bent pipe assembly 2. Button 3. Slide-type extension wand 4. Free nozzle

The length of the wand can be adjusted. With pressing the slide button, adjust the wand length. The length is locked when releasing the slide button.

► **Fig.18:** 1. Slide button

For the ring-type extension wand

Shoulder the vacuum cleaner body then twist and insert the extension wand into the bent pipe assembly. To disconnect, twist and extract it.

- **Fig.19:** 1. Bent pipe assembly 2. Ring-type extension wand 3. Free nozzle

The length of the wand can be adjusted.

Loosen the ring on the wand and adjust the wand length. Tighten the ring at your desired length.

- **Fig.20:** 1. Ring

For the aluminum bending pipe / aluminum straight pipe

(Only for the model with $\varnothing 38$ mm hose and front cuff 38) Shoulder the vacuum cleaner body then twist and insert the pipe into the front cuff. To disconnect, twist and extract it.

- **Fig.21:** 1. Front cuff 38 2. Aluminum bending pipe 3. Aluminum straight pipe 4. Nozzle

For the two aluminum straight pipes

Shoulder the vacuum cleaner body then twist and insert the pipes. To disconnect, twist and extract it.

- **Fig.22:** 1. Bent pipe assembly 2. Aluminum straight pipe 1 3. Aluminum straight pipe 2



Connecting the tool

NOTE: If the bent pipe assembly is attached to the hose, remove it beforehand.

To connect a tool to the cleaner, the dedicated hose and/or additional parts are required. Depending on your cleaner model, you need to replace the hose and/or prepare additional parts.

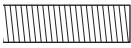
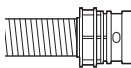
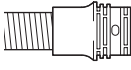
Refer to the following table for details.

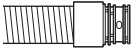
Supplied hose diameter	Hose end type	Action
$\varnothing 28$ mm	 without part	Attach the front cuff.
	 with snap-on part	Replace the hose end (snap-on part) with the front cuff. The hose end can be removed by turning it counterclockwise.
$\varnothing 32$ mm	 with snap-on part	Replace the hose with the one for dust extraction ($\varnothing 28$ mm, with front cuff).

Supplied hose diameter	Hose end type	Action
$\varnothing 38$ mm	 with snap-on part	Replace the hose with the one for dust extraction ($\varnothing 28$ mm, with front cuff).
	 with front cuff 38	Attach the joint 22-38 or the front cuff 24.

NOTE: Always use a suitable front cuff. When using the front cuff 24, attach it to the front cuff 22 that is connected to the hose.

- **Fig.23:** 1. Front cuff 22 2. Front cuff 24

When using $\varnothing 28$ mm dust extraction hose

1. Attach the front cuff to the hose for dust extraction. When connecting the front cuff, make sure that it is securely screwed on the hose.

2. Connect the front cuff to the tool's extraction outlet.

- **Fig.24:** 1. Front cuff 2. Extraction outlet 3. Hose

The front cuff can be detached by turning it counterclockwise while holding the hose.

When using $\varnothing 38$ mm hose with front cuff 38

1. Twist and insert the joint or the front cuff to the inlet part on the hose, depending on the tool that you are going to connect.

2. Connect the front cuff to the tool's extraction outlet.

- **Fig.25:** 1. Joint 2. Front cuff 3. Extraction outlet 4. Hose

To remove the joint and the front cuff, follow the installation procedures in reverse.

Attaching bent pipe assembly

Optional accessory

NOTE: You don't need to perform this procedure if your model comes with the bent pipe assembly attached to the hose.

NOTE: There are two types of bent pipe assembly; the one for slide-type extension wand and the one for ring-type extension wand. If you prepare the bent pipe assembly, choose the one for your desired extension wand type.

The bent pipe assembly is used for connecting the extension wand or nozzle for vacuum cleaning to this product.

If you want to use this product as the vacuum cleaner, attach the bent pipe assembly to the hose.

To attach, unscrew the front cuff from the hose and fasten the sleeve of bent pipe assembly onto the hose. To remove, loosen the sleeve of bent pipe assembly from the hose.

► **Fig.26:** 1. Hose 2. Bent pipe assembly 3. Sleeve

Installing filter bag / dust bag

Optional accessory

CAUTION: Do not use a damaged filter bag. Always use the vacuum cleaner with the filter bag properly installed. Otherwise the vacuumed dust or particles may be exhausted from the cleaner and they may cause respiratory disease to the operator.

Install either dust bag or filter bag before using cleaner.

- Dust bag are usable many times repeatedly by cleaning it out.
- Filter bag is a throw-away type. Throw away the entire filter bag without emptying when it has become full.

NOTICE: When the filter bag is already full, replace with new one. When the dust bag is already full, empty it. Continuous use with the filter bag/dust bag full results in reduced suction power.

NOTICE: To prevent dust from getting into the motor:

- Make sure that the filter bag/dust bag is installed before use.
- Do not use a broken or ripped bag.

Otherwise the motor may be broken.

NOTICE: Do not fold the cardboard at its opening when installing the filter bag/dust bag.

NOTICE: The filter bag/dust bag for the cleaner is an important component for maintaining the appliance performance. Using non-genuine filter bag/dust bag may cause smoke or ignition.

NOTE: When the filter bag/dust bag is not installed in the cleaner, the front cover does not close completely.

► **Fig.27**

1. Unlock the latch by lifting the bottom side. Push the grooved area to lift the front latching side. Pull the latch to open the lid.

► **Fig.28:** 1. Hook 2. Lid

2. Insert the filter bag into the slit on the upper side of the room as illustrated.

► **Fig.29:** 1. Slit 2. Filter bag

When using the dust bag, insert the brim of the dust bag into the slit.

► **Fig.30:** 1. Slit 2. Brim 3. Dust bag

3. Align the hole of the filter bag with the hose cuff and push the cardboard portion to the end. Make sure that the rubber ring on the filter bag goes over the rim on the hose cuff.

► **Fig.31:** 1. Rubber ring on the filter bag 2. Rim on the hose cuff 3. Cardboard portion of the filter bag 4. Hose cuff

OPERATION

WARNING: Operators shall be adequately instructed on the use of the vacuum cleaner.

WARNING: This vacuum cleaner is not suitable for picking up hazardous dust.

CAUTION: This cleaner is for dry use only.

CAUTION: This cleaner is for indoor use only.

CAUTION: Always insert the battery cartridge all the way until it locks in place. If you can see the red indicator on the upper side of the button, it is not locked completely. Insert it fully until the red indicator cannot be seen. If not, it may accidentally fall out of the appliance, causing injury to you or someone around you.

CAUTION: During operation, be conscious of the vacuum cleaner on your back. You may lose your balance if the vacuum cleaner body bumps against a wall or the hose is hooked by an obstacles.

1. Shoulder the vacuum cleaner body and fasten upper and lower belts. Adjust the tightness as necessary.

► **Fig.32**

2. Press **(1-2-3)** button to start vacuuming. If you want to change the suction power, press **(2-3)** button until the desired suction power is selected. Press **(0)** button to stop.

► **Fig.33**

During the operation, hook the switch box on the ring or the lower belt. The hook can be slanted for lighting forward when hooked on the lower belt.

► **Fig.34:** 1. Ring 2. Lower belt

3. Replace the filter bag when it becomes full. Open the lid and take out the filter bag. Pull the strip on the side of the opening to shut the filter bag and dispose of the filter bag in whole.

► **Fig.35:** 1. Strip

When using a dust bag, take out the dust bag and dispose of the dust by releasing the latch.

► **Fig.36:** 1. Latch

NOTICE: Do not put filter bag/dust bag or other heavy objects on the lid. The appliance may fall down.

NOTICE: Periodically check the filter bag if it is full. Continuous use with the filter bag full results in reduced suction power.

NOTICE: Do not use an used filter bag. The filter bag is designed for single use. Using filter bag repeatedly may cause clogging of the filter and results in damage to the cleaner. If you want to use the bag repeatedly, use a dust bag.

MAINTENANCE

⚠ CAUTION: Always be sure that the appliance is switched off and the battery cartridge is removed before attempting to perform inspection or maintenance.

NOTICE: Never use gasoline, benzene, thinner, alcohol or the like. Discoloration, deformation or cracks may result.

To maintain product SAFETY and RELIABILITY, repairs, any other maintenance or adjustment should be performed by Makita Authorized or Factory Service Centers, always using Makita replacement parts.

Cleaning the HEPA filter

⚠ CAUTION: Do not use the vacuum cleaner without a filter or continue to use dirty or damaged filter. Vacuumed dust or particles may be exhausted from the cleaner and they may cause respiratory disease to the operator.

NOTICE: To keep optimum suction power and clean exhaust, clean the filter periodically. If enough suction power is not obtained even after the cleaning, replace the filter with new one.

NOTICE: To prevent the filter from being damaged, do not use following tools and similar items for cleaning :

- Air duster
- High pressure washer
- Tools made of hard materials such as a metallic brush

1. Open the lid and take out the filter bag/dust bag. Release the hook on the filter and remove it from the vacuum cleaner body.
▶ **Fig.37:** 1. Hook

2. Beat the dust off from the filter. The filter can be washed with water. Rinse away the dust and particles on the filter every 1 or 2 month. After that, dry the filter completely in a shaded and well-ventilated place to prevent unpleasant odor or malfunctions.

3. To install the filter, insert the side without the hooks into the groove then push in the filter until the hooks are secured with a click.

▶ **Fig.38:** 1. Groove 2. HEPA filter 3. Hook

Cleaning the dust bag

Regularly clean the dust bag with soap and water. Turn the dust bag inside out and remove the sticky dust. Wash lightly by hand and rinse well with water. Dry completely before installing to the vacuum cleaner.

▶ **Fig.39**

NOTICE: Wet dust bag lowers the vacuuming performance as well as the life of the motor.

Cleaning the clog

When cleaning the clog, remove the hose or the extension wand, or the bent pipe assembly to check inside.

Removing/attaching the snap-on type bent pipe assembly

To remove, pull the bent pipe assembly while pressing both of the tab on the hose end.

To attach, insert the hose end into the bent pipe assembly. Make sure that the tabs on the hose end snap into the holes on the bent pipe assembly.

▶ **Fig.40:** 1. Hose end 2. Tab 3. Hole 4. Bent pipe assembly

Removing/attaching the screw-in type bent pipe assembly

To remove, loosen the sleeve of bent pipe assembly from the hose.

To attach, fasten the sleeve of bent pipe assembly onto the hose.

▶ **Fig.41:** 1. Hose 2. Bent pipe assembly 3. Sleeve

Cleaning the room for filter bag/dust bag

When cleaning the room for filter bag/dust bag, remove and wipe the board inside.

▶ **Fig.42:** 1. Board

Removing the board

1. Remove the HEPA filter. Refer to the section for cleaning the HEPA filter for how to remove.

2. Push down the board, and slide it to left until the board touches the wall.

3. Lift the right side of the board up and take it out.

▶ **Fig.43:** 1. Board

The board is supported by three springs.

If the springs came off from the board or the lever, reattach them as illustrated.

▶ **Fig.44:** 1. Spring for board 2. Spring for lever 3. Projection

NOTE: Attach the springs securely so that the springs touch the root of the projections.

Attaching the board

1. Insert the straight side of the board into the catches in the lower left side of the room.

2. Put the right side of the board in place.

▶ **Fig.45:** 1. Board 2. Straight side 3. Catch

OPTIONAL ACCESSORIES

⚠ CAUTION: These accessories or attachments are recommended for use with your Makita product specified in this manual. The use of any other accessories or attachments might present a risk of injury to persons. Only use accessory or attachment for its stated purpose.

If you need any assistance for more details regarding these accessories, ask your local Makita Service Center.

- Hose (for vacuum cleaner type)
- Hose (for dust extraction type)
- Extension wand
- Free nozzle
- T-shape nozzle
- Seat nozzle
- Corner nozzle
- Shelf brush
- Round brush
- Bent pipe assembly
- Filter bag
- Dust bag
- Front cuff
- HEPA filter
- Pipe
- Makita genuine battery and charger

NOTE: Some items in the list may be included in the tool package as standard accessories. They may differ from country to country.

SPECIFIKATIONER

Modell:		DVC660
Kapacitet	Filterpåse	6,0 L
	Dampmpåse	5,5 L
Maximal luftvolym	Med slang \varnothing 28 mm x 1,0 m	2,0 m ³ /min
	Med slang \varnothing 32 mm x 1,0 m	2,2 m ³ /min
Damsugning		110 hPa
Dimensioner (L x B x H) (utan sele)		297 mm x 174 mm x 523 mm
Märkspänning		36 V likström
Nettovikt		6,1 - 6,7 kg

- På grund av vårt pågående program för forskning och utveckling kan dessa specifikationer ändras utan föregående meddelande.
- Specifikationerna kan variera mellan olika länder.
- Vikten inkluderar inte tillbehör men batterikassett(er). Den lättaste och tyngsta viktombinationen för maskin och batterikassett(er) visas i tabellen.
- Längden på den medföljande slangen varierar beroende på land.

Tillgänglig batterikassett och laddare

Batterikassett	BL1815N / BL1820 / BL1820B / BL1830 / BL1830B / BL1840 / BL1840B / BL1850 / BL1850B / BL1860B
Laddare	DC18RC / DC18RD / DC18RE / DC18SD / DC18SE / DC18SF / DC18SH

- Vissa av batterikassetterna och laddarna på listan ovan kanske inte finns tillgängliga i din region.

⚠ VARNING: Använd endast batterikassetter och laddare från listan ovan. Användning av andra batterikassetter och laddare kan orsaka personskada och/eller brand.

Symboler

Följande visar symbolerna som används för utrustningen. Se till att du förstår innebörden innan du använder borrhmaskinen.



Läs igenom bruksanvisningen.



Gäller endast EU-länder
Elektrisk utrustning eller batteripaket får inte kastas i hushållsavfallet! Enligt EU-direktiven som avser förbrukad elektrisk och elektronisk utrustning, batterier, ackumulatörer, förbrukade batterier och ackumulatörer, samt direktivens tillämpning enligt nationell lagstiftning, ska uttjänt elektrisk utrustning, batterier och batteripaket sorteras separat och lämnas till miljövänlig återvinning.

Avsedd användning

Apparaten är avsedd för insamling av torrt damm. Apparaten är avsedd för kommersiellt bruk, till exempel i hotell, skolor, sjukhus, fabriker, affärer, kontor och utrymningsrörelser.

Buller

Den normala bullernivån för A-belastning är bestämd enligt EN60335-2-69 EN60704-2-1:
Ljudtrycksnivå (L_{pA}) : 70 dB (A) eller lägre
Måttolerans (K): 2,5 dB (A)

Bullernivån vid arbete kan överstiga 80 dB (A).

OBS: Det deklarerade bullervärdet har uppmätts i enlighet med standardtestmetoden och kan användas för jämförandet av en maskin med en annan.

OBS: Det deklarerade bulleremissionsvärdet kan också användas i en preliminär bedömning av exponering för vibration.

⚠ VARNING: Använd hörselskydd.

⚠ VARNING: Bulleremissionen under faktisk användning av maskinen kan skilja sig från det deklarerade värdet, beroende på hur maskinen används och särskilt vilken typ av arbetsstycke som behandlas.

⚠ VARNING: Var noga med att identifiera säkerhetsåtgärder för att skydda användaren, vilka är grundade på en uppskattning av graden av exponering för vibrationer under de faktiska användningsförhållandena, (ta, förutom avtryckartiden, med alla delar av användarcykeln i beräkningen, som till exempel tiden då maskinen är avstängd och när den går på tomgång).

Vibration

Det totala vibrationsvärdet (treaxlad vektorsumma) bestämt enligt EN60335-2-69:

Arbetsläge: skivsågning

Vibrationsemission (a_h): 2,5 m/s² eller lägre

Mättolerans (K): 1,5 m/s²

OBS: Det deklarerade totala vibrationsvärdet har uppmätts i enlighet med standardtestmetoden och kan användas för jämförandet av en maskin med en annan.

OBS: Det deklarerade totala vibrationsvärdet kan också användas i en preliminär bedömning av exponering för vibration.

⚠ VARNING: Vibrationsemissionen under faktisk användning av maskinen kan skilja sig från det deklarerade värdet, beroende på hur maskinen används och särskilt vilken typ av arbetsstycke som behandlas.

⚠ VARNING: Var noga med att identifiera säkerhetsåtgärder för att skydda användaren, vilka är grundade på en uppskattning av graden av exponering för vibrationer under de faktiska användningsförhållandena, (ta, förutom avtryckartiden, med alla delar av användarcykeln i beräkningen, som till exempel tiden då maskinen är avstängd och när den går på tomgång).

EG-försäkran om överensstämmelse

Gäller endast inom EU

EG-försäkran om överensstämmelse inkluderas som bilaga A till denna bruksanvisning.

SÄKERHETSVARNINGAR

Säkerhetsvarningar för sladdlös ryggdammsugare

⚠ VARNING: VIKTIGT! LÄS NOGGRANT igenom alla säkerhetsvarningar och anvisningar FÖRE ANVÄNDNING. Underlåtenhet att följa varningar och instruktioner kan leda till elstötar, brand och/eller allvarliga personskador.

1. Före användning bör du se till att denna dammsugare endast används av personer som har fått korrekta instruktioner om hur dammsugaren ska användas.
2. Använd inte dammsugaren utan filtret. Byt genast ut ett skadat filter.
3. Försök inte att suga upp lättantändliga material, fyrverkerier, tända cigaretter, het aska, heta metallflisor, vassa material som rakblad, nålar, krossat glas eller liknande.
4. ANVÄND ALDRIG DAMMSUGAREN I NÄRHETEN AV BENSIN, GAS, FÄRG, LIM ELLER ANDRA HÖGEXPLOSIVA ÄMNEN. Strömbrytaren avger gnistor när den slås PÅ och AV. Det gör även motorkommutatorn under användning. En farlig explosion kan uppstå.
5. Sug aldrig upp giftiga, cancerframkallande, brännbara eller andra farliga material som asbest, arsenik, barium, beryllium, bly, bekämpningsmedel eller annat hälsofarliga material.

6. Använd aldrig dammsugaren utomhus i regnet.
7. Använd inte dammsugaren nära värmekällor (spisar osv.).
8. Blockera inte kylventiler. Dessa ventiler kyljer ner motorn. Var noggrann med att inte blockera dessa, då motorn bränns ut om det inte finns någon ventilation.
9. Stå alltid stabilt och ha god balans hela tiden.
10. Slangen får inte vikas, ryckas i eller trampas på.
11. Stäng genast av dammsugaren om den suger dåligt eller något onormalt sker med den under användningen.
12. TA UR BATTERIERNA. När dammsugaren inte används, före service och vid byte av tillbehör.
13. Rengör och serva dammsugaren omedelbart efter varje användning för att hålla den i perfekt skick.
14. UNDERHÅLL DAMMSUGAREN MED OMSORG. Håll dammsugaren ren för bättre och säkrare användning. Följ anvisningarna för byte av tillbehör. Håll handtagen torra, rena och fria från olja och smuts.
15. KONTROLLERA SKADADE DELAR. Före fortsatt användning av dammsugaren ska ett skadat skydd eller annan del som är skadad noggrant kontrolleras för att avgöra om den kommer att fungera korrekt och utföra det arbete som den är avsedd för. Kontrollera inriktningen och fästet för rörliga delar, om det finns trasiga delar, monteringen eller andra förhållanden som kan påverka användningen av dammsugaren. Ett skydd eller annan del som är skadad ska repareras ordentligt eller bytas ut av ett auktoriserat servicecenter om inte något annat anges i denna bruksanvisning. Låt ett auktoriserat servicecenter byta ut trasiga strömbrytare. Använd inte dammsugaren om strömbrytaren inte sätter på eller stänger av den.
16. RESERVDELAR. Vid service ska endast identiska reservdelar användas.
17. FÖRVARA DAMMSUGARE SOM INTE ANVÄNDS. Dammsugaren ska förvaras inomhus när den inte används.
18. Ta hand om din dammsugare. Hård hantering kan orsaka skada även på den mest robust byggda dammsugaren.
19. Försök inte att rengöra utsidan eller insidan med bensin, thinner eller rengörande kemikalier. Det kan orsaka sprickor och missfärgning.
20. Använd inte dammsugaren i ett slutet rum där lättantändliga, explosiva eller giftiga ångor avges från oljebaserad färg, thinner, bensin, malbehandlingsmedel osv., eller i områden där lättantändligt damm finns.
21. Använd inte dammsugaren under påverkan av droger eller alkohol.
22. Som en grundläggande säkerhetsregel ska korgglasögon eller skyddsglasögon med sidoskydd användas.
23. Använd en dammask under dammig förhållanden.
24. Denna maskin är inte avsedd för användning av personer med nedsatta fysiska, sensoriska eller mentala förmågor, eller som inte har nog med erfarenhet eller kunskap.

25. Barn ska övervakas så att de inte leker med dammsugaren.
26. Hantera aldrig batterier eller dammsugaren med blöta händer.
27. Var mycket försiktig vid rengöring av trappor.
28. Använd inte dammsugaren som sittplats eller arbetsbänk. Maskinen kan ramla omkull och orsaka personskada.

Användning och underhåll av batteri

1. Ladda endast med den batteriladdare som angetts av tillverkaren. En laddare som passar en viss typ av batterier kan skapa risk för brand när den används tillsammans med annat batteri.
2. Använd endast maskiner tillsammans med tillhörande batterier. Om andra batterier används kan risken för personskada och brand öka.
3. När batteriet inte används bör det hållas borta från andra metallföremål som till exempel gem, mynt, nycklar, spik, skruv eller andra små metallföremål som kan skapa anslutning från en terminal till en annan. Kortslutning av batteripolerna kan orsaka brännskador eller brand.
4. Under hårda förhållande kan det komma vätska ur batteriet. Undvik kontakt. Spola med vatten om kontakt ändå råkar uppstå. Om vätskan kommer i kontakt med ögonen bör läkare uppsökas. Vätska från batteriet kan orsaka irritation på huden eller ge brännskador.
5. Använd inte ett batteripaket eller maskin som är skadat eller ändrat. Skadade eller ändrade batterier kan uppföra sig opålitligt, vilket kan leda till brand, explosion eller skaderisk.
6. Utsätt inte batteripaket eller maskiner för brand eller höga temperaturer. Exponering för brand eller temperaturer över 130 °C kan leda till explosion.
7. Följ alla laddningsinstruktioner och ladda inte batteripaketet eller maskinen utanför det temperaturintervall som anges i instruktionerna. Felaktig laddning, eller vid temperaturer utanför det angivna intervallet, kan skada batteriet och öka risken för brand.

Service

1. Lämna maskinen till en auktoriserad verkstad för service och underhåll med originalreservdelar. Detta garanterar fortsatt säker användning av maskinen.
2. Följ instruktionerna för smörjning och byte av tillbehör.
3. Håll handtagen torra, rena och fria från olja och smuts.

Viktiga säkerhetsanvisningar för batterikassetten

1. Innan batterikassetten används ska alla instruktioner och varningsmärken på (1) batteriladdaren, (2) batteriet och (3) produkten läsas.
2. Montera inte isär batterikassetten.
3. Om drifttiden blivit avsevärt kortare ska användningen avbrytas omedelbart. Det kan uppstå överhettning, brännskador och t o m en explosion.
4. Om du får elektrolyt i ögonen ska de sköljas med rent vatten och läkare uppsökas omedelbart. Det finns risk för att synen förloras.

5. Kortslut inte batterikassetten.
 - (1) Rör inte vid polerna med något strömförande material.
 - (2) Undvik att förvara batterikassetten tillsammans med andra metallobjekt som t.ex. spikar, mynt o.s.v.
 - (3) Skydda batteriet mot vatten och regn. En batterikortslutning kan orsaka ett stort strömflöde, överhettning, brand och maskinhaveri.
6. Förvara inte maskinen och batterikassetten på platser där temperaturen kan nå eller överstiga 50 °C.
7. Bränn inte upp batterikassetten även om den är svårt skadad eller helt utsliten. Batterikassetten kan explodera i öppen eld.
8. Var försiktig så att du inte råkar tappa batteriet och utsätt det inte för stötar.
9. Använd inte ett skadat batteri.
10. De medföljande litiumjonbatterierna är föremål för kraven i gällande lagstiftning för farligt gods. För kommersiella transporter (av t.ex. tredje parter som speditorsfirmor) måste de särskilda transportkrav som anges på emballaget och etiketter iakttas. För att förbereda den produkt som ska avsändas krävs att du konsulterar en expert på riskmaterial. Var också uppmärksam på att det i ditt land kan finnas ytterligare föreskrifter att följa. Tejpa över eller maskera blottade kontakter och packa batteriet på sådant sätt att det inte kan röra sig fritt i förpackningen.
11. När batterikassetten ska kasseras måste den tas bort från maskinen och kasseras på ett säkert sätt. Följ lokala föreskrifter beträffande avfallshandling av batteriet.
12. Använd endast batterierna med de produkter som specificerats av Makita. Att använda batterierna med ej godkända produkter kan leda till brand, överdriven värme, explosion eller utläckande elektrolyt.
13. Om maskinen inte används under en lång tid måste batteriet tas bort från maskinen.

SPARA DESSA ANVISNINGAR.

⚠FÖRSIKTIGT: Använda endast äkta Makita-batterier. Användning av oäkta Makita-batterier eller batterier som har manipulerats kan leda till person- och utrustningsskador eller till att batteriet fattar eld. Det upphäver också Makitas garanti för verktyget och laddaren.

Tips för att uppnå batteriets maximala livslängd

1. Ladda batterikassetten innan den är helt urladdad. Stanna alltid maskinen och ladda batterikassetten när du märker att maskinen blir svagare.
2. Ladda aldrig en fulladdad batterikasset. Överladdning förkortar batteriets livslängd.
3. Ladda batterikassetten vid en rumstemperatur på 10 °C - 40 °C. Låt en varm batterikasset svalna innan den laddas.
4. Ladda batterikassetten om du inte har använt den på länge (mer än sex månader).

FUNKTIONSBESKRIVNING

⚠ FÖRSIKTIGT: Se alltid till att apparaten är avstängd och batterikassetten borttagen innan du justerar apparaten eller kontrollerar dess funktioner.

Montera eller demontera batterikassetten

⚠ FÖRSIKTIGT: Stäng alltid av apparaten innan du installerar eller tar bort batterikassetten.

⚠ FÖRSIKTIGT: Håll stadigt i apparaten och batterikassetten när du monterar eller tar bort batterikassetten. I annat fall kan det leda till att apparaten och batterikassetten glider ur dina händer och blir skadade och orsakar personskada.

► **Fig.1:** 1. Röd indikator 2. Knapp 3. Batterikassett

Ta bort batterikassetten genom att skjuta ner knappen på kassetens framsida samtidigt som du drar av den från apparaten.

Sätt in batterikassetten genom att rikta in tungan på batterikassetten mot spåret i höljlet och skjut den på plats. Tryck in batterikassetten ordentligt tills den låser fast med ett klick. Om du kan se den röda indikatorn på knappens ovsida är den inte låst ordentligt.

⚠ FÖRSIKTIGT: För alltid in batterikassetten helt tills den röda indikatorn inte längre syns. I annat fall kan den plötsligt lossna från apparaten och skada dig eller någon annan.

⚠ FÖRSIKTIGT: Montera inte batterikassetten med våld. Om kassetten inte lätt glider på plats är den felinsatt.

Skyddssystem för apparaten/batteriet

Apparaten är utrustad med ett apparat-/batteriskyddssystem. Detta system bryter automatiskt strömmen till motorn för att förlänga apparatens och batteriets livslängd. Apparaten stannar automatiskt under användningen om apparaten eller batteriet hamnar i en av följande:

Överbelastningsskydd

Om apparaten används på ett sätt som gör att den drar onormalt mycket ström kan den stoppas automatiskt utan någon varning. När detta sker stänger du av apparaten och upphör med arbetet som gjorde att den överbelastades. Starta därefter upp apparaten igen.

Överhettningsskydd

När apparaten blir överhettad stannar apparaten automatiskt och LED-lampan blinkar i cirka 60 sekunder. I detta läge ska apparaten få svalna innan du startar apparaten igen.

När LED-lampan blinkar kan du stänga av lysdioden genom att trycka på -knappen.

► **Fig.2:** 1. LED-lampa

Överurladdningsskydd



















När batterikapaciteten är låg stannar apparaten automatiskt. Om produkten inte fungerar trots att knapparna fungerar som de ska tar du bort batterierna från apparaten och laddar dem.

Indikerar kvarvarande batterikapacitet

Endast för batterikassetter med indikator

► **Fig.3:** 1. Indikatorlampor 2. Kontrollknapp

Tryck på kontrollknappen på batterikassetten för att se kvarvarande batterikapacitet. Indikatorlamporna lyser i ett par sekunder.

Indikatorlampor			Kvarvarande kapacitet
 Upplyst	 Av	 Blinkar	
			75% till 100%
			50% till 75%
			25% till 50%
			0% till 25%
			Ladda batteriet.
			Batteriet kan ha skadats.
			

OBS: Beroende på användningsförhållanden och den omgivande temperaturen kan indikationen skilja sig lätt från den faktiska batterikapaciteten.

Knappdosans position

Knappdosan kan hakas fast på båda sidor av det nedre bältet. Justera kabeln så att knappdosan är på önskad sida. För kabeln genom spären enligt bilden för att förhindra att kabeln skadas.

► **Fig.4:** 1. Spår 2. Kabel

Justera bälten

Stramheten hos axelremmarna och de övre och nedre bältena kan justeras. För armarna genom axelremmarna först och fäst sedan de nedre och övre bältena. Dra i remmen enligt bilden för att dra åt. Lyft änden på plastlåset för att lossa.

Nedre bälte

► **Fig.5:** 1. Rem 2. Plastlås

Axelremmar

► **Fig.6:** 1. Rem 2. Plastlås

Övre bälte

► **Fig.7:** 1. Rem 2. Plastlås

Bärkrok

Håll alltid i bärkroken när du hanterar dammsugarkroppen.

► **Fig.8:** 1. Bärkrok

Avtryckarens funktion



Du kan ändra sugkraften i tre steg: normal (1), hög (2) och max (3). Tryck på knappen  en gång för att börja dammsuga. Ändra sugkraften genom att trycka på knappen medan dammsugaren är igång. Sugkraften växlar i ordningen normal (1), hög (2) och max (3).

Tryck på knappen  för att stänga av dammsugaren.

► Fig.9

OBS: När du startar dammsugaren, startar den med samma sugkraft som den var inställd på tidigare.

LED-lampa

LED-lampan är placerad högst upp på knappdosan för att underlätta användning på mörka platser. Tryck på knappen  för att tända lampan. Tryck på knappen  igen för att släcka lampan.

► Fig.10

⚠FÖRSIKTIGT: Titta inte in i ljuset eller direkt in i ljuskällan. Rikta aldrig ljuset mot andra människors ögon.

OBS: LED-lampan släcks automatiskt när dammsugaren inte används på över 10 minuter.

OBS: Om dammsugaren överhettas på grund av minskat luftflöde genom maskinen som uppstått på grund av att slangen, röret eller filtret är tilltäppt eller av någon annan anledning, stängs dammsugaren automatiskt av och LED-lampan börjar blinka. I sådant fall tar du bort orsaken till problemet och låter dammsugaren svalna innan du återupptar användningen.

Slangklämman

Slangklämman kan användas till att hålla slangen eller det fria munstycket.

För slangklämman genom skåran på dammsugarkroppen för att fästa slangen till kroppen. Det går att fästa slangklämman på båda sidor.

► Fig.11: 1. Slangklämman 2. Skåra 3. Slang

Slingan på det övre bältet kan användas för att bära munstycken enligt bilden.

► Fig.12: 1. Slinga 2. Munstycken

Slangkrok

När du avbryter användningen kan kroken på den vinklade rörtillsatsen användas till att hänga röret på den nedre bältet.

► Fig.13

Dammuppsamlarsystem

Damm går ner där du drar i spaken eller går och bär dammsugaren. Detta system hjälper dammsugaren upprätthålla sugkraften.

► Fig.14: 1. Spak 2. Filterpåse/damppåse 3. Skiva

OBS: Denna funktion fungerar när dammsugaren är avstängd och filterpåsen/damppåsen innehåller en viss mängd damm för att vidröra skivan.

MONTERING

⚠FÖRSIKTIGT: Se alltid till att apparaten är avstängd och batterikassetten borttagen innan du utför något arbete på apparaten.

Montera slang

För in slanghylsan i dammsugarkroppen och vrid den medurs.

► Fig.15: 1. Slanghylsa 2. Dammsugarkropp

Montera munstycke och rör

Valfria tillbehör

OBS: Vilken typ av munstycke och rör som ingår i produkten varierar beroende på land. I vissa länder ingår inte munstycket och röret.

1. Vrid och sätt ihop munstycket med förlängningsröret.

► Fig.16: 1. Förlängningsrör 2. Fritt munstycke 3. Golvmunstycke 4. Golvmunstycke (smalt)

OBS: Om du vrider på munstycket medan du sätter det kan det fästas på förlängningsröret på ett säkert sätt.

OBS: För modellen med slang på $\varnothing 38$ mm och främre koppling 38, sätter du fast det tillhörande munstycket på det vinklade aluminiumröret/det raka aluminiumröret.

2. Följ rutinerna nedan, beroende på typ av förlängningsrör:

OBS: Förlängningsröret av skjuttyp och förlängningsröret av ringtyp är inte kompatibla med varandra. Om du vill ändra förlängningsröret av skjuttyp till förlängningsrör av ringtyp eller tvärtom, byter du den vinklade rörtillsatsen också.

OBS: Det fria munstycket kan fästas direkt på den vinklade rörtillsatsen.

För förlängningsröret av skjuttyp

Ta på dig dammsugarkroppen och sätt sedan in förlängningsröret i den vinklade rörtillsatsen tills det klickar. Koppla loss genom att dra ut förlängningsröret med ett tryck på knappen.

► Fig.17: 1. Vinklad rörtillsats 2. Knapp 3. Förlängningsrör av skjuttyp 4. Fritt munstycke

Det går att justera längden på röret.

Tryck på skjutknappen, håll in den och justera rörets längd. Längden blir låst när du lossar skjutknappen.

► Fig.18: 1. Skjutknapp

För förlängningsröret av ringtyp

Ta på dig dammsugarkroppen och vrid sedan och sätt in förlängningsröret i den vinklade rörtillsatsen. Ta loss det genom att vrida och dra ut det.

► Fig.19: 1. Vinklad rörtillsats 2. Förlängningsrör av ringtyp 3. Fritt munstycke

Det går att justera längden på röret.

Lossa ringen på röret och justera längden. Dra åt ringen vid önskad längd.

► Fig.20: 1. Ring

För det vinklade aluminiumröret/det raka aluminiumröret (Endast för modellen med $\varnothing 38$ mm-slang och främre koppling 38)

Ta på dammsugarkroppen och vrid sedan och sätt in röret i den främre kopplingen. Ta loss det genom att vrida och dra ut det.

► Fig.21: 1. Främre koppling 38 2. Vinklat aluminiumrör 3. Rakt aluminiumrör 4. Munstycke

För de två raka aluminiumrören





Ta på dig dammsugarkroppen, vrid och tryck in rören. Ta loss det genom att vrida och dra ut det.

- **Fig.22:** 1. Vinklad rörtillsats 2. Rakt aluminiumrör 1
3. Rakt aluminiumrör 2

Ansluta verktyget

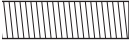
OBS: Om den vinklade rörtillsatsen är fäst på slangens ska den tas bort på förhand.

För att ansluta ett verktyg till dammsugaren krävs den särskilda slangens och/eller extra delar. Beroende på din dammsugarmodell behöver du byta slangens och/eller göra i ordning extradelar. Se detaljer i följande tabell.

Diameter på tillhörande slang	Typ av slangände	Åtgärd
ø28 mm	 utan del	Sätt fast den främre kopplingen.
	 med klicka på-del	Ersätt slangändan (klicka på-delen) med den främre kopplingen. Slangändan kan tas bort genom att vridas motsols.
ø32 mm	 med klicka på-del	Ersätt slangens med den för dammupsugning (ø28 mm, med främre koppling).
ø38 mm	 med klicka på-del	Ersätt slangens med den för dammupsugning (ø28 mm, med främre koppling).
	 med främre koppling 38	Sätt fast fogen 22-38 eller den främre kopplingen 24.

OBS: Använd alltid en lämplig främre koppling. När den främre kopplingen 24 används ska den fästas på den främre kopplingen 22 som är ansluten till slangens.

- **Fig.23:** 1. Främre koppling 22 2. Främre koppling 24

När en dammupsugnings slang på ø28 mm används

1. Sätt fast den främre kopplingen på slangens för dammupsugning. Se till när du kopplar på den främre kopplingen att den är ordentligt påskruvad på slangens.
2. Anslut den främre kopplingen till verktygets uppsugningsutlopp.
► **Fig.24:** 1. Främre koppling 2. Uppsugningsutlopp 3. Slang

Den främre kopplingen kan kopplas loss genom att vrida den moturs samtidigt som du håller i slangens.

Vid användning av en slang på ø38 mm med främre koppling 38

1. Vrid och sätt in fogen eller den främre kopplingen i inloppsdelens på slangens, beroende på vilket verktyg du ska ansluta.
2. Anslut den främre kopplingen till verktygets uppsugningsutlopp.
► **Fig.25:** 1. Koppling 2. Främre koppling 3. Uppsugningsutlopp 4. Slang

Gör på omvänt sätt för att ta bort fogen och den främre kopplingen.

Montera vinklad rörtillsats

Valfria tillbehör

OBS: Du behöver inte utföra denna rutin om din modell levereras med den vinklade rörtillsatsen fäst vid slangens.

OBS: Det finns två typer av vinklad rörtillsats; den för förlängningsrör av skjuttyp och den för förlängningsrör av ringtyp. Om du gör i ordning den vinklade rörtillsatsen, välj den för din önskade typ av förlängningsrör.

Den vinklade rörtillsatsen används för att ansluta förlängningsröret eller munstycket för dammsugning till denna produkt.

Om du vill använda denna produkt som dammsugare sätter du fast den vinklade rörtillsatsen mot slangens.

För att fästa måste man skruva loss den främre kopplingen från slangens och sätta fast hylsan på den vinklade rörtillsatsen på slangens.

För att ta bort lossar du hylsan på den vinklade rörtillsatsen från slangens.

- **Fig.26:** 1. Slang 2. Tillsats för vinklat rör 3. Hylsa

Installera filterpåse/damppåse

Valfria tillbehör

⚠FÖRSIKTIGT: Använd inte en skadad filterpåse. Använd alltid dammsugaren med filterpåsen korrekt isatt. I annat fall kan det hända att det uppsugna dammet eller partiklar avges från dammsugaren, vilket kan leda till luftvägssjukdomar hos användaren.

Sätt dit antingen en damppåse eller en filterpåse innan du använder dammsugaren.

- En damppåse kan användas flera gånger efter upprepade tömningar.
- Filterpåsen är av engångstyp. När den är full slänger du hela filterpåsen utan att tömma den när den är full.

OBSERVERA: När filterpåsen är full ska den bytas ut mot en ny. När dammpåsen är full ska den tömmas. Fortsatt användning med full filterpåse/damppåse leder till minskad sugkraft.

OBSERVERA: För att förhindra damm från att komma in i motorn:

- Se till att filterpåsen/damppåsen är isatt innan användning.
- Använd inte en skadad eller trasig påse.

I annat fall kan motorn skadas.

OBSERVERA: Vik inte hårdpappskivan vid dess öppning när du sätter dit filterpåsen/damppåsen.

OBSERVERA: Dammsugarens filterpåse/damppåse är en viktig komponent för att bevara apparatens prestanda. Att använda icke äkta filterpåsar/damppåsar kan leda till rör eller antändning.

OBS: Om filterpåsen/damppåsen inte är monterad i dammsugaren går det inte att stänga det främre höljet ordentligt.

► Fig.27

1. Lås upp spärren genom att lyfta den nedre sidan. Tryck på den spårade biten för att lyfta den främre spärriban. Dra i spärren för att öppna luckan.
► Fig.28: 1. Krok 2. Lucka

2. För in filterpåsen i springan på den övre sidan enligt bilden.
► Fig.29: 1. Springa 2. Filterpåse

När du använder damppåsen för du in damppåsens kant i springan.

► Fig.30: 1. Springa 2. Kant 3. Damppåse

3. Rikta in hålet på filterpåsen mot slanghylsan och tryck på kartongbiten så långt det går. Se till att gummiringen på filterpåsen går över kanten på slanghylsan.
► Fig.31: 1. Gummiring på filterpåsen 2. Kanten på slanghylsan 3. Kartongbit på filterpåsen 4. Slanghylsa

ANVÄNDNING

⚠ VARNING: Användare måste ha tillräcklig kunskap om hur denna dammsugare fungerar.

⚠ VARNING: Denna dammsugare är inte lämplig att suga upp farligt damm med.

⚠ FÖRSIKTIGT: Denna dammsugare är endast avsedd för torrsugning.



⚠ FÖRSIKTIGT: Denna dammsugare är endast till för inomhusanvändning.

⚠ FÖRSIKTIGT: Skjut alltid in batterikassetten ordentligt tills den låses på plats. Om du kan se den röda indikatorn på knappens ovansida är den inte låst ordentligt. Skjut in den helt tills den röda indikatorn inte syns längre. I annat fall kan den plötsligt lossna från apparaten och skada dig eller någon annan.

⚠ FÖRSIKTIGT: Var uppmärksam på dammsugaren på ryggen under användning. Du kan tappa balansen om dammsugarkroppen stöter mot en vägg eller slangen hakar fast i hinder.

1. Ta på dig dammsugarkroppen och fäst de övre och nedre bältena. Justera stramheten efter behov.

► Fig.32

2. Tryck på knappen  för att börja dammsuga. Om du vill minska sugkraften trycker du på knappen  tills önskad sugkraft har valts. Tryck på knappen  för att stoppa.

► Fig.33

Under användning hakar du fast knappdosan på ringen eller det nedre bältet. Kroken kan lutas framåt när den krokas på det nedre bältet.

► Fig.34: 1. Ring 2. Nedre bälte

3. Byt ut filterpåsen när den är full. Öppna luckan och ta ut filterpåsen. Dra i remsan på sidan av öppningen för att stänga filterpåsen och kassera hela filterpåsen.

► Fig.35: 1. Remsa

Om du använder en damppåse tar du ut damppåsen och kastar dammet genom att frigöra spärren.

► Fig.36: 1. Spär

OBSERVERA: Placera inte filterpåse/damppåse eller andra tunga föremål på locket. Apparaten kan falla ner.

OBSERVERA: Kontrollera med jämna mellanrum om filterpåsen är full. Fortsatt användning med full filterpåsen leder till minskad sugkraft.

OBSERVERA: Använd inte en använd filterpåse. Filterpåsen är avsedd för engångsbruk. Att använda filterpåsen upprepade gånger kan få filtret att sättas igen, med skada på dammsugaren som följd. Om du vill använda påsen flera gånger ska du använda en damppåse.

UNDERHÅLL

⚠ FÖRSIKTIGT: Se alltid till att apparaten är avstängd och batterikassetten borttagen innan inspektion eller underhåll utförs.

OBSERVERA: Använd inte bensin, förtunningsmedel, alkohol eller liknande. Missfärgning, deformation eller sprickor kan uppstå.

För att upprätthålla produktens SÄKERHET och TILLFÖRLITLIGHET bör allt underhålls- och justeringsarbete utföras av ett auktoriserat Makita servicecenter och med reservdelar från Makita.

Rengöring av HEPA-filtret

⚠ FÖRSIKTIGT: Använd inte dammsugaren utan ett filter eller med ett smutsigt eller skadat filter. Det uppsugna dammet eller partiklar kan avges från dammsugaren, vilket kan leda till luftvägssjukdomar hos användaren.

OBSERVERA: Rengör filtret med jämna mellanrum för att upprätthålla optimal sugkraft och ren utströmning. Om dammsugaren inte uppnår tillräcklig sugkraft även efter rengöring ska filtret bytas ut mot ett nytt.

OBSERVERA: Använd inte följande verktyg och liknande artiklar för rengöring, då detta kan skada filtret:

- Luftblåsare
- Högtrycksvätt
- Verktyg av hårt material, t.ex. metallborste

1. Öppna luckan och ta ut filterpåsen/dampmpåsen. Frigör kroken på filtret och ta ut det ur dammsugarkroppen.
► **Fig.37:** 1. Krok
2. Slå bort dammet från filtret. Filtret kan tvättas med vatten. Skölj bort damm och partiklar från filtret varje eller varannan månad. Efter det låter du filtret torka helt i en skuggad och välventilerad plats för att förhindra obehagliga dofter eller funktionsfel.
3. Montera filtret genom att föra in sidan utan vingarna i spåren i filtret tills vingarna låses fast med ett klick.
► **Fig.38:** 1. Spår 2. HEPA-filter 3. Krok

Rengöring av dampmpåsen

Rengör dampmpåsen regelbundet med tvål och vatten. Vänd dampmpåsen in och ut och ta bort det kläbbiga dammet. Tvätta lätt för hand och skölj noga med vatten. Låt torka helt innan du sätter i dampmpåsen i dammsugaren igen.
► **Fig.39**

OBSERVERA: En dampmpåse som är våt minskar dammsugarens effekt och förkortar motorns livslängd.

Rengöring av hindret

När du rengör hindret, ta då bort slangen eller förlängningsröret eller den vinklade rörtillsatsen för att titta inuti.

Ta bort/sätta fast den vinklade rörtillsatsen av klicka på-typ

Ta bort genom att dra den vinklade rörtillsatsen samtidigt som du trycker på fliken på slangänden. Sätt fast genom att sätta in slangänden i den vinklade rörtillsatsen. Se till att flikarna på slangänden klickar in i hålen på den vinklade rörtillsatsen.

► **Fig.40:** 1. Slangände 2. Flik 3. Hål 4. Vinklad rörtillsats

Ta bort/sätta fast den vinklade rörtillsatsen av skruva in-typ

För att ta bort lossar du hylsan på den vinklade rörtillsatsen från slangen. För att sätta fast fäster du hylsan på den vinklade rörtillsatsen på slangen.

► **Fig.41:** 1. Slang 2. Vinklad rörtillsats 3. Hylsa

Rengöring av utrymmet för filterpåse/dampmpåse

När utrymmet för filterpåse/dampmpåse rengörs ska du ta bort och torka skivan inuti.

► **Fig.42:** 1. Skiva

Ta bort skivan

1. Ta bort HEPA-filtret. Se avsnittet för rengöring av HEPA-filtret om hur man tar bort det.
2. Tryck ner skivan och skjut den åt vänster tills skivan vidrör väggen.
3. Lyft skivans högra sida och ta ut den.
► **Fig.43:** 1. Skiva

Skivan stöds av tre fjädrar.

Om fjäderna lossar från skivan eller spaken ska de sättas tillbaka enligt bilden.

► **Fig.44:** 1. Fjädrer för skiva 2. Fjädrer för spak 3. Utskjutande del

OBS: Fäst fjäderna säkert så att de vidrör botten på ursparingarna.

Fäst skivan

1. För in skivans raka sida i spåren på utrymmets nedre vänstra sida.
2. Sätt skivans högra sida på plats.
► **Fig.45:** 1. Skiva 2. Raka sida 3. Fäste

VALFRIA TILLBEHÖR

⚠ FÖRSIKTIGT: Följande tillbehör eller tillsatser rekommenderas för användning med den Makita-produkt som denna bruksanvisning avser. Om andra tillbehör eller tillsatser används kan det uppstå risk för personsador. Använd endast tillbehören eller tillsatserna för de syften de är avsedda för.

Kontakta ditt lokala Makita servicecenter om du behöver ytterligare information om dessa tillbehör.

- Slang (för dammsugartyp)
- Slang (för dammuppsamlingstyp)
- Förlängningsrör
- Fritt munstycke
- Golvmunstycke
- Sättesmunstycke
- Hörmunstycke
- Hyllborste
- Rund borste
- Vinklad rörtillsats
- Filterpåse
- Dampmpåse
- Främre koppling
- HEPA-filter
- Rör
- Makitas originalbatteri och -laddare

OBS: Några av tillbehören i listan kan vara inkluderade i maskinpaketet som standardtillbehör. De kan variera mellan olika länder.

TEKNISKE DATA

Modell:		DVC660
Kapasitet	Filterpose	6,0 L
	Støvpose	5,5 L
Maksimalt luftvolum	Med slange ø28 mm x 1,0 m	2,0 m ³ /min
	Med slange ø32 mm x 1,0 m	2,2 m ³ /min
Vakuuum		110 hPa
Mål (L x W x H) (Uten seletøyet)		297 mm x 174 mm x 523 mm
Nominell spenning		DC 36 V
Nettvekt		6,1 – 6,7 kg

- På grunn av vårt kontinuerlige forsknings- og utviklingsprogram kan spesifikasjonene som oppgis i dette dokumentet endres uten varsel.
- Spesifikasjonene kan variere fra land til land.
- Vekten omfatter ikke tilbehør, men batteri(er). Den letteste og tyngste vektkombinasjonen av innretningen og batteri(er) vises i tabellen.
- Lengden av den medleverte slangen varierer fra land til land.

Passende batteri og lader

Batteriinnsett	BL1815N / BL1820 / BL1820B / BL1830 / BL1830B / BL1840 / BL1840B / BL1850 / BL1850B / BL1860B
Lader	DC18RC / DC18RD / DC18RE / DC18SD / DC18SE / DC18SF / DC18SH

- Noen av batteriene og laderne som er opplistet ovenfor er kanskje ikke tilgjengelige, avhengig av hvor du bor.

⚠ ADVARSEL: Bruk kun de batteriene og laderne som er opplistet ovenfor. Bruk av andre batterier og ladere kan føre til personskader og/eller brann.

Symboler

Nedenfor ser du symbolene som brukes for dette utstyret. Forviss deg om at du forstår hva de betyr, før du begynner å bruke maskinen.



Les bruksanvisningen.



Kun for land i EU
Kast aldri elektroutstyr eller batteripakker i husholdningsavfallet! I henhold til EU-direktivene om kasserte elektriske og elektroniske produkter og om batterier og akkumulatører og brukte batterier og akkumulatører og direktivenes iverksettning i nasjonal rett, må elektriske produkter og batterier og batteripakker som ikke lenger skal brukes, samles separat og returneres til et miljøvennlig gjenvinningsanlegg.

Riktig bruk

Verktøyet er ment brukt til å samle opp tørt støv. Verktøyet er egnet for kommersiell bruk, f.eks. på hoteller, skoler, sykehus, fabrikker, butikker, kontorer og i utleievirksomhet.

Støy

Typisk A-vektet lydtryknivå er bestemt i henhold til EN60335-2-69 EN60704-2-1:
Lydtryknivå (L_{pA}) : 70 dB (A) eller mindre
Usikkerhet (K): 2,5 dB (A)

Støynivået under arbeid kan overskride 80 dB (A).

MERK: Den/de oppgitte verdiene for genererte vibrasjoner har blitt målt i henhold til standard testmetoder, og kan bli brukt til å sammenligne ett verktøy med et annet.

MERK: Den/de angitte verdiene for de genererte vibrasjonene kan også brukes til en foreløpig vurdering av eksponeringen.

⚠ ADVARSEL: Bruk hørselsvern.

⚠ ADVARSEL: De genererte vibrasjonene ved faktisk bruk av elektroverktøyet kan avvike fra den/de angitte vibrasjonsverdiene, avhengig av hvordan verktøyet brukes.

⚠ ADVARSEL: Sørg for å identifisere vernetiltak for å beskytte operatøren, som er basert på et estimat av eksponeringen under de faktiske bruksforholdene (idet det tas hensyn til alle deler av driftssyklusen, dvs. hvor lenge verktøyet er slått av, hvor lenge det går på tomgang og hvor lenge startbryteren faktisk holdes trykket).

Vibrasjoner

Den totale vibrasjonsverdien (triaksial vektorsum) bestemte i henhold EN60335-2-69:

Arbeidsmodus: Skjærefølger

Genererte vibrasjoner (a_h): 2,5 m/s² eller mindre

Usikkerhet (K): 1,5 m/s²

MERK: Den/de oppgitte verdien(e) for totalt genererte vibrasjoner har blitt målt i henhold til standard testmetoder, og kan bli brukt til å sammenligne ett verktøy med et annet.

MERK: Den/de angitte verdien(e) for totalt genererte vibrasjoner kan også brukes til en foreløpig vurdering av eksponeringen.

⚠ ADVARSEL: De genererte vibrasjonene ved faktisk bruk av elektroverktøyet kan avvike fra den/de angitte vibrasjonsverdien(e), avhengig av hvordan verktøyet brukes og spesielt i forhold til arbeidsstykket som blir behandlet.

⚠ ADVARSEL: Sørg for å identifisere vernetiltak for å beskytte operatøren, som er basert på et estimat av eksponeringen under de faktiske bruksforholdene (idet det tas hensyn til alle deler av driftssyklusen, dvs. hvor lenge verktøyet er slått av, hvor lenge det går på tomgang og hvor lenge startbryteren faktisk holdes trykket).

EFs samsvarserklæring

Gjelder kun for land i Europa

EFs samsvarserklæring er lagt til som vedlegg A i denne bruksanvisningen.

SIKKERHETSADVARSEL

Sikkerhetsadvarsler for trådløs støvsuger

⚠ ADVARSEL: VIKTIG. LES NØYE alle sikkerhetsadvarsler og instruksjoner FØR BRUK. Hvis du ikke følger alle advarslene og instruksjonene som er oppført nedenfor, kan det føre til elektriske støt, brann og/eller alvorlige helseskader.

1. Støvsugeren skal kun benyttes av personer som har fått tilstrekkelig opplæring i hvordan den skal brukes.
2. Ikke bruk støvsugeren uten filter. Hvis filteret er skadet, må det skiftes ut umiddelbart.
3. Ikke bruk støvsugeren på brennbart materiale, fyrverkeri, tente sigaretter, varm aske, varmt metallspen eller skarpe materialer som f.eks. barberblader, nåler, knust glass eller lignende.
4. ALDRI BRUK STØVSUGEREN I NÆRHETEN AV BENSIN, GASS, MALING, LIM ELLER ANDRE HØYEKSPLOSIVE STOFFER. Bryteren slår gnister når den slås PÅ og AV. Det samme gjør kommutatormotoren når den er i bruk. Dette kan forårsake farlig eksplosjon.
5. Bruk aldri støvsugeren på giftige, kreftfremkallende, brennbare eller andre farlige materialer som f.eks. asbest, arsen, barium, beryllium, bly, skadedyrsmidler eller andre helseskadelige stoffer.
6. Bruk aldri støvsugeren utendørs i regnvær.
7. Ikke bruk støvsugeren nær varmekilder (for eksempel ovner).
8. Ikke blokker ventilasjonsåpningene. Disse åpningene er der for å kjøle motoren. Hvis ventilasjonsåpningene tilstoppes, vil motoren bli overopphetet.
9. Pass alltid på at du holder balansen og har godt fotfeste.
10. Ikke brett, rykk i eller trakk på slangen.
11. Slå av støvsugeren umiddelbart hvis den oppfører seg unormalt (f.eks. hvis effekten er svak).
12. KOBLE FRA BATTERIENE. Støvsugeren skal være frakoblet når den ikke er i bruk, før utføring av service-/reparasjonsarbeid og ved bytte av tilbehør.
13. For å holde støvsugeren i tipp topp stand er det viktig at du rengjør og vedlikeholder den etter hver bruk.
14. VÆR NØYE MED VEDLIKEHOLDET. Rengjør støvsugeren for å holde den i sikker og god stand. Følg instruksjonene for bytte av tilbehør. Hold håndtakene tørre, rene og fri for olje og smørefett.
15. KONTROLLER SKADDE DELER. Før videre bruk av støvsugeren må du foreta en grundig sjekk av ev. skadde deler, som f.eks. vern eller lignende, for å fastslå om de vil fungere som de skal. Kontroller at bevegelige deler beveger seg riktig i forhold til hverandre, at bevegelige deler kan bevege seg fritt, om noen deler er brukket, om monteringen er som den skal, eller om andre forhold kan påvirke hvordan støvsugeren vil fungere. Vern eller andre skadede deler må repareres eller skiftes ut hos et autorisert servicesenter, med mindre noe annet er angitt i denne bruksanvisningen. Sørg for at defekte brytere skiftes ut hos et autorisert servicesenter. Ikke bruk støvsugeren hvis AV/PÅ-bryteren er defekt.
16. RESERVEDELER. Ved utføring av vedlikeholdsarbeid, skal det kun brukes identiske reservedeler.
17. OPPBEVARING. Støvsugeren oppbevares innendørs, når den ikke er i bruk.
18. Vær forsiktig når du håndterer støvsugeren. Hardhendt og uforsiktig håndtering kan forårsake skader på støvsugeren.
19. Ikke bruk bensin, tynningsmidler eller kjemiske rengjøringsmidler for å rengjøre støvsugeren innvendig eller utvendig. Dette kan forårsake sprekker og misfarging.
20. Ikke bruk støvsugeren i områder med brennbart støv, eller i lukkede rom hvor oljebasert maling, malingsstynner, bensin, møllmidler eller lignende avgir brennbar, eksplosiv eller giftig damp.
21. Ikke bruk støvsugeren hvis du er under påvirkning av alkohol eller narkotiske stoffer.
22. Alltid bruk vernebriller eller briller med sidebeskyttelse.
23. Bruk støvmaske hvis det er mye støv der du jobber.
24. Denne maskinen skal ikke brukes av personer med reduserte fysiske, sensoriske eller mentale evner, eller personer som mangler erfaring og kunnskap.
25. Små barn må være under oppsyn for å sikre at de ikke leker med støvsugeren.

26. Håndter aldri batteriene og støvsugeren mens du er våt på hendene.
27. Vær svært forsiktig når du bruker støvsugeren i trapper.
28. Ikke bruk støvsugeren som en krakk eller arbeidsbenk. Den kan falle ned, noe som kan føre til personskade.

Bruk og vedlikehold av batteridrevne maskiner

1. **Batteriet må kun lades opp igjen med en lader spesifisert av produsenten.** En lader som passer til én batteritype, kan være brannfarlig når den brukes med en annen batteritype.
2. **Bruk elektroverktøy kun med spesifikt angitte batterier.** Hvis det brukes et hvilket som helst annet batteri, kan dette utgjøre en fare for helseskader og brann.
3. **Når batteriet ikke er i bruk, må du holde verktøyet unna metallgjenstander som f.eks. binders, mynter, nøkler, spiker, skruer og andre små metallgjenstander som kan skape forbindelse mellom de to polene.** Hvis batteripolene kortsluttes, kan du få brannår, eller det kan begynne å brenne.
4. **Hvis batteriet utsettes for hardhendt bruk, kan det lekkе væske fra batteriet. Unngå kontakt med væsken.** Hvis du kommer i kontakt med batterivæsken, må du skylle med vann. Hvis du får batterivæske i øynene, må du i tillegg oppsøke lege. Væske som kommer ut av batteriet, kan forårsake irritasjon eller forbrenninger.
5. **Ikke bruk et batteri eller verktøy som er skadet eller endret på.** Batterier som er skadet eller endret på kan oppføre seg upålitelig og medføre brann, eksplosjon eller fare for personskader.
6. **Et batteri eller verktøy må ikke utsettes for brann eller for høy temperatur.** Brann eller en temperatur over 130 °C kan forårsake eksplosjon.
7. **Følg alle ladeinstruksjoner, og ikke lad batteriet eller verktøyet utenfor temperaturområdet som er angitt i instruksjonene.** Feil lading eller ved temperaturer utenfor det angitte området, kan skadet batteriet og øke faren for brann.

Service

1. La en kvalifisert reparatør utføre service på det elektriske verktøyet ditt, og se til at vedkommende kun bruker originale reservedeler. Dette vil opprettholde sikkerheten til det elektriske verktøyet.
2. Følg instruksjonene for smøring og skifting av tilbehør.
3. Hold håndtakene tørre, rene og fri for olje og smørefett.

Viktige sikkerhetsanvisninger for batteriinnsetts

1. Før du begynner å bruke batteriet, må du lese alle anvisninger og forsiktighetsregler på (1) batteriladeren, (2) batteriet og (3) det produktet batteriet skal brukes i.
2. Ikke ta fra hverandre batteriet.
3. Hvis driftstiden er blitt vesentlig kortere, må du omgående slutte å bruke maskinen. Hvis ikke kan resultatet bli overoppheting, mulige forbrenninger eller til og med en eksplosjon.
4. Hvis du får elektrolytt i øynene, må du skylle dem med store mengder rennende vann og oppsøke lege med én gang. Denne typen uhell kan føre til varig blindhet.

5. **Ikke kortslett batteriet:**
 - (1) De kan være ekstremt varme og du kan brenne deg.
 - (2) Ikke lagre batteriet i samme beholder som andre metallgjenstander, som for eksempel spiker, mynter osv.
 - (3) Ikke la batteriet komme i kontakt med vann eller regn.

En kortslutning av batteriet kan føre til et kraftig strømstøt, overoppheting, mulige forbrenninger og til og med til at batteriet går i stykker.
6. **Ikke lagre maskinen og batteriet på steder hvor temperaturen kan komme opp i eller overskride 50 °C.**
7. **Ikke sett fyr på batteriet, ikke engang om det er sterkt skadet eller helt utslitt.** Batteriet kan eksplodere hvis det begynner å brenne.
8. **Vær forsiktig så du ikke mister batteriet eller utsetter det for slag.**
9. **Ikke bruk batterier som er skadet.**
10. **Lithium-ion-batteriene som medfølger er gjenstand for krav om spesialavfall.** For kommersiell transport, f.eks. av tredjeparter eller speditorer, må spesielle krav om pakking og merking følges. Før varen blir sendt, må du forhøre deg med en ekspert på farlig materiale. Ta også hensyn til muligheten for mer detaljerte nasjonale bestemmelser. Bruk teip eller maskeringsteip for å skjule åpne kontakter og pakk inn batteriet på en slik måte at den ikke kan bevege seg rundt i emballasjen.
11. **Når du kasserer batteriinnsettsen, må du ta den ut av verktøyet og avhende den på et sikkert sted. Følg lokale bestemmelser for avhending av batterier.**
12. **Bruk batteriene kun med produkter spesifisert av Makita.** Montere batteriene i produkter som ikke er konforme kan føre til brann, overheting eller elektrolyttelekkasje.
13. **Hvis verktøyet ikke skal brukes over en lengre periode, må batteriet tas ut av verktøyet.**

TA VARE PÅ DISSE INSTRUKSENE.

⚠FORSIKTIG: Bruk kun originale Makita-batterier. Bruk av batterier som har endret seg, eller som ikke er originale Makita-batterier, kan føre til at batteriet sprekker og forårsaker brann, personskader og andre skader. Det vil også ugyldiggjøre garantien for Makita-verktøyet og -laderen.

Tips for å opprettholde maksimal batterilevetid

1. Lad batteriinnsettsen før den er helt utladet. Stopp alltid driften av verktøyet og lad batteriinnsettsen når du merker at effekten reduseres.
2. Lad aldri en batteriinnsettsen som er fulladet. Overopplading forkorter batteriets levetid.
3. Lad batteriet i romtemperatur ved 10 °C - 40 °C. Et varmt batteri må kjøles ned før lading.
4. Lad batteriet hvis det ikke har vært brukt på en lang stund (over seks måneder).

FUNKSJONSBEKRIVELSE

⚠️ FORSIKTIG: Forviss deg alltid om at apparatet er slått av og batteriinnsetningen er tatt ut før du justerer maskinen eller kontrollerer de mekaniske funksjonene.

Sette inn eller ta ut batteri

⚠️ FORSIKTIG: Slå alltid av apparatet før du setter inn eller tar ut batteriinnsetningen.

⚠️ FORSIKTIG: Hold verktøyet og batteriinnsetningen i et fast grep når du monterer eller tar ut batteriinnsetningen. Hvis du ikke holder apparatet og batteriinnsetningen godt fast, kan du miste grepet, og dette kan føre til skader på apparatet og batteriinnsetningen samt personskader.

► **Fig.1:** 1. Rød indikator 2. Knapp 3. Batteriinnsetning

For å ta ut batteriinnsetningen må du skyve på knappen foran på batteriet og trekke det ut.

Når du skal sette inn batteriet, må du plassere tungen på batteriet på linje med sporet i huset og skyve batteriet på plass. Skyv det helt inn til det går i inngrep med et lite klikk. Hvis du kan se den røde anviseren på oversiden av knappen, er det ikke fullstendig låst.

⚠️ FORSIKTIG: Batteriet må alltid settes helt inn, så langt at den røde indikatoren ikke lenger er synlig. Hvis dette ikke gjøres, kan batteriet falle ut av apparaten og skade deg eller andre som oppholder seg i nærheten.

⚠️ FORSIKTIG: Ikke bruk makt når du setter i batteriet. Hvis batteriet ikke glir lett inn, er det fordi det ikke settes inn på riktig måte.

Vernesystem for apparat/batteri

Dette verktøyet er utstyrt med et vernesystem for apparatet/batteriet. Dette systemet slår automatisk av strømmen til motoren for å forlenge apparatets og batteriets levetid. Verktøyet stopper automatisk under bruk hvis verktøyet eller batteriet utsettes for en av følgende tilstander:

Overlastsikring

Når apparaten brukes på en måte som gjør at den bruker unormalt mye strøm, vil apparaten stanse automatisk uten noen form for indikasjon. I denne situasjonen må du skru av apparatet og stanse bruken som forårsaket apparatet å bli overopphetet. Slå deretter apparaten på for å starte den igjen.

Overopphetingsvern

Når verktøyet blir overopphetet, stopper verktøyet automatisk og LED-lampen blinker i cirka 60 sekunder. I denne situasjonen må du la verktøyet kjøle seg ned før du slår på verktøyet igjen. Mens LED-lampen blinker kan du skru av LED-lampen ved å trykke på -knappen.

► **Fig.2:** 1. LED-lampe

Overutladningsvern



















Når batterikapasiteten blir lav, stanse apparatet automatisk. Hvis produktet ikke går selv om bryterne aktiveres, må du ta batteriene ut av verktøyet og lade batteriene.

Indikere gjenværende batterikapasitet

Kun for batterier med indikatoren

► **Fig.3:** 1. Indikatorlamper 2. Kontrollknapp

Trykk på sjekk-knappen på batteriet for vise gjenværende batterikapasitet. Indikatorlampene lyser i et par sekunder.

Indikatorlamper			Gjenværende batterinivå
Tent	Av	Blinker	
			
			75 % til 100 %
			50 % til 75 %
			25 % til 50 %
			0 % til 25 %
			Lad batteriet.
			Batteriet kan ha en feil.
			

MERK: Det angitte nivået kan avvike noe fra den faktiske kapasiteten alt etter bruksforholdene og den omgivende temperaturen.

Stillingen til bryterboksen

Bryterboksen kan festes på begge sider av det nedre beltet. Ordne ledningen slik at bryterboksen kommer på ønsket side. For å hindre skade på ledningen, må du trekke den gjennom sporet, som vist.

► **Fig.4:** 1. Spor 2. Ledning

Justeringsbelter

Du kan justere hvor stramme skulderbeltene og over- og underbeltene skal være. Stikk først armene gjennom skulderstroppene og så fester du det nedre og øvre beltet. For å feste må du dra i enden av reimen, som vist. For å løse må du trekke opp spennen.

Underbånd

► **Fig.5:** 1. Stropp 2. Festemekanisme

Skulderbelter

► **Fig.6:** 1. Stropp 2. Festemekanisme

Overbånd

► **Fig.7:** 1. Stropp 2. Festemekanisme



Bærekrok

Hold alltid i bærekroken når du bruker støvsugeren.

► **Fig.8:** 1. Bærekrok

Bryterfunksjon



Du kan endre sugeeffekten med tre trinn: normal (1), høy (2) og maks (3).

For å starte støvsugingen, trykker du på -knappen én gang. Når du skal skifte sugeeffekten, trykker du på knappen mens støvsugeren er i gang. Sugereffekten veksler mellom normal (1) og høy (2) og maksimal (3). For å slå av støvsugeren, må du trykke på -knappen.

► **Fig.9**

MERK: Når du starter støvsugeren igjen, vil den starte med den samme sugeeffekten som den hadde da du sist skrudde den av.

LED-lys

LED-lys er plassert på toppen av bryterboksen, for å gjøre det enklere å nå mørke kroker. Trykk på -knappen for å slå på lyset. For å slå av trykker du en gang til på -knappen.

► **Fig.10**

⚠FORSIKTIG: Ikke se inn i lyset eller se direkte på lyskilden. Rett aldri lyset mot andres øyne.

MERK: LED-lyset slås av automatisk hvis støvsugeren er ubrukt i over 10 minutter.

MERK: Støvsugeren slås av automatisk, og LED-lyset blinker dersom støvsugeren blir overopphetet på grunn av redusert lufttilstrømning gjennom blokkert slange, rør, filter, eller av andre grunner. I dette tilfellet må du fjerne årsaken til problemet og la støvsugeren kjøles ned før du starter på nytt.

Slangeklemme

Slangeklemmen kan brukes til å holde slangen eller for å løse munnstykket.

For å feste slangen til støvsugeren må du presse slangeklemmen gjennom åpningen på støvsugeren. Du kan feste slangeklemmen på begge sider.

► **Fig.11:** 1. Slangeklemme 2. Åpning 3. Slange

Løkken på det nedre beltet kan brukes til å holde munnstykker, som vist i illustrasjonen.

► **Fig.12:** 1. Løkke 2. Munnstykker

Slangekrok

Når du stopper støvsugingen, kan du bruke kroken på det bøyde røret for å henge stangen på det nedre beltet.

► **Fig.13**

Støvbanksystem

Støvet går ned når du trekker i spaken eller går mens du har på deg støvsugeren. Dette systemet bidrar til at støvsugeren opprettholder sugekraften.

► **Fig.14:** 1. Spak 2. Filterpose/støvpose 3. Skive

MERK: Denne funksjonen virker når støvsugeren er skrudd av og filterposen/støvposen inneholder nok støv til at det berører skiven.

MONTERING

⚠FORSIKTIG: Forviss deg alltid om at verktøyet er slått av og batteriinnsettsen tatt ut før du utfører noe arbeid på verktøyet.

Sette sammen slangen

Sett slangeklappen på støvsugeren, og skru den med klokken.

► **Fig.15:** 1. Slangeklappen 2. Støvsuger kroppen

Koble sammen munnstykket og teleskopstangen

Valgfritt tilbehør

MERK: Typene munnstykket og teleskopstang som følger med produktet varierer avhengig av land. I noen land er ikke dysen og teleskopstaven inkludert.

1. Drei og sett inn munnstykket i forlengelsesrøret.

► **Fig.16:** 1. Forlengelsesrør 2. Løst munnstykke 3. T-format munnstykke 4. T-format munnstykke (tynt)

MERK: Ved å dreie munnstykket mens du setter det på, kan munnstykket festes sikkert på forlengelsesrøret.

MERK: For modell med ø 38 mm slange og frontmansjett 38, settes det medleverte munnstykket på det bøyde/ rette aluminiumsrøret.

2. Følg fremgangsmåten nedenfor, avhengig av typen forlengelsesrør:

MERK: Den glidende typen forlengelsesrør og forlengelsesrør av ringtypen er ikke gjensidig kompatible. Hvis du ønsker å skifte den glidende forlengelsesrør-typen med ringtypen, eller omvendt, må det bøyde røret også skiftes.

MERK: Det løse munnstykket kan festes direkte på det bøyde røret.

For forlengelsesrør av glidertypen

Ta på deg støvsugerhuset og sett så inn forlengelsesrøret inn i det bøyde røret til det klikker. For å koble fra, trekk ut forlengelsesrøret ved å trykke på knappen.

► **Fig.17:** 1. Bøyd rør 2. Knapp 3. Forlengelsesrør av glidertypen 4. Løst munnstykke

Du kan justere lengden på staven.

Du justerer teleskoplengden ved å trykke på glideknappen. Lengden låses når du frigir glideknappen.

► **Fig.18:** 1. Glideknapp

For forlengelsesrør av glidertypen

Ta på deg støvsugerhuset og drei og sett forlengelsesrøret inn i det bøyde røret. Hvis du vil koble fra, vrir og trekker ut.

► **Fig.19:** 1. Bøyd rør 2. Forlengelsesrør av ringtypen 3. Løst munnstykke

Du kan justere lengden på staven.

Løsne ringen på staven for å justere lengden. Fest ringen når du har oppnådd ønsket lengde.

► **Fig.20:** 1. Ring

For bøyde / rette aluminiumsrør

(bare til modellen med \varnothing 38 mm slange og fronthylse 38)

Ta på deg støvsugerhuset, så vrir du, og setter røret inn i fronthylsen. Hvis du vil koble fra, vrir og trekker ut.

► **Fig.21:** 1. Frontmansjett 38 2. Bøyd aluminiumsrør 3. Rett aluminiumsrør 4. Munnstykke

For de to rette aluminiumsrørene



Ta på deg støvsugerhuset, så vrir du, og setter inn rørene. Hvis du vil koble fra, vrir du og trekker ut.



► **Fig.22:** 1. Bøyd rør 2. Rett aluminiumsrør 1 3. Rett aluminiumsrør 2

Koble til utstyret

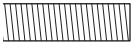
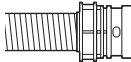
MERK: Hvis det bøyde røret er festet til slangen, ta det av først.

For å koble et verktøy til støvsugeren, er det nødvendig å bruke den bestemte slangen og/eller ekstra deler. Avhengig av støvsugermodellen din, kan det være du må skifte slangen og/eller forberede ekstra deler. Se i følgende tabell for detaljer.

Levert slangediameter	Type slangeende	Handling
\varnothing 28 mm	 uten del	Fest frontmansjett.
	 med del som kan smekkes på	Skift ut slangeenden (smekklåsdelen) med fronthylsen. Slangeenden kan tas av ved å dreie den mot klokken.
\varnothing 32 mm	 med del som kan smekkes på	Skift ut slangen med den for støvoppsamling (\varnothing 28 mm, med frontmansjett).

Levert slangediameter	Type slangeende	Handling
\varnothing 38 mm	 med del som kan smekkes på	Skift ut slangen med den for støvoppsamling (\varnothing 28 mm, med frontmansjett).
	 med frontmansjett 38	Sett på skjøten 22–38 eller fronthylsen 24.

MERK: Bruk alltid en egnet frontmansjett. Når du bruker frontmansjett 24, setter du den inn i frontmansjett 22 som er koblet til slangen.

► **Fig.23:** 1. Frontmansjett 22 2. Frontmansjett 24

Når det brukes \varnothing 28 mm støvavsugsslange

1. Sett frontmansjett på slangen for støvavsug. Når du setter på frontmansjett må du kontrollere at den er godt skrudd på.

2. Koble frontmansjett på verktøyets støvavsug.
► **Fig.24:** 1. Fronthylse 2. Avsug 3. Slange

Frontmansjett kobles fra ved å dreie den mot urviseren mens du holder i slangen.

Ved bruk av \varnothing 38 mm slange med fronthylse 38

1. Vri og sett inn koblingen eller fronthylsen til inngangen på slangen, avhengig av verktøyet som du skal koble til.

2. Koble frontmansjett på verktøyets støvavsug.
► **Fig.25:** 1. Kobling 2. Fronthylse 3. Avsug 4. Slange

Ta ut meiselen og fronthylsen ved å følge monteringsfremgangsmåten i motsatt rekkefølge.

Feste bøyde røret

Valgtrinn tilbehør

MERK: Du trenger ikke utføre dette hvis modellen din leveres med et bøyd rør festet til slangen.

MERK: Det er to typer bøyde rør, ett for den glidende typen forlengelsesrør og ett for forlengelsesrør av ringtypen. Hvis du forbereder det bøyde røret, velg det som passer til forlengelsesrøret av typen du skal bruke.

Det bøyde røret brukes til å koble forlengelsesrøret eller munnstykket for støvsuging til dette produktet. Hvis du vil bruke dette produktet til støvsuger, setter du det bøyde røret på slangen.

For å feste, skrud du ut fronthylsen fra slangen og fester hylsen til det bøydde røret på slangen.

Når du skal ta av det bøydde røret, løsner du hylsen til det bøydde røret.

► **Fig.26:** 1. Slange 2. Vinkelrørrenhet 3. Hylse

Å sette på filterpose / støvpose

Valgfritt tilbehør

⚠FORSIKTIG: Ikke bruk filterposen dersom den er skadet. Bruk alltid støvsugeren med filterposen riktig installert. Ellers kan støv og partikler pumpes ut av støvsugeren, og brukeren kan utvikle luftveissykdommer.

Sett inn enten støvposen eller filterposen før du bruker støvsugeren.

- Støvposen kan brukes mange ganger, hvis den tømmes mellom hver gang.
- Filterposen er til engangsbruk. Kast hele filterposen uten å tømme det når det er fullt.

OBS: Når filterposen er full, må den skiftes ut. Når støvposen er full, må den byttes ut. Ved fortsatt bruk av full filterpose/støvpose vil sugeeffekten reduseres.

OBS: Slik forhindrer du at det kommer støv inn i motoren:

- Forviss deg om at filterposen/støvposen er satt inn før bruk.
- Ikke bruk posen hvis den er skadet eller revnet.

Det kan føre til at motoren blir ødelagt.

OBS: Ikke brett kartongen ved åpningen når du setter inn filterposen/støvposen.

OBS: Filterposen/støvposen til støvsugeren er en viktig del for støvsugeren for å opprettholde ytelsen. Hvis du bruker uoriginale filterposer/støvposer kan det føre til røykutvikling eller antennelse.

MERK: Når filterposen/støvposen ikke er satt inn i støvsugeren, vil ikke frontdekselet lukke seg helt.

► Fig.27

1. Lås opp låsen ved å løfte undersiden. Skyv det riflete området for å løfte låsen på forsiden. Dra i låsen for å åpne lokket.

► **Fig.28:** 1. Krok 2. Lokk

2. Sett inn filterposen i sprekk på oversiden av rommet, som vist.

► **Fig.29:** 1. Sprekk 2. Filterpose

Når du bruker støvposen, setter du kanten av støvposen inn i sporet.

► **Fig.30:** 1. Sprekk 2. Kant 3. Støvpose

3. Juster hullet i filterposen med slangeklampen og press pappdelen til enden. Forsikre deg om at gummiringen å filterposen dekker kanten på slangeklampen.

► **Fig.31:** 1. Gummiringen på filterposen 2. Kanten på slangeklampen 3. Pappdelen av filterposen 4. Slangeklampen

BRUK

⚠ADVARSEL: Operatører må få tilstrekkelig opplæring i bruk av støvsugeren.

⚠ADVARSEL: Støvsugeren er ikke egnet for oppsuging av farlig støv.

⚠FORSIKTIG: Støvsugeren er bare for tørr bruk.



⚠FORSIKTIG: Støvsugeren skal bare brukes innendørs.

⚠FORSIKTIG: Batteriinnsetningen må alltid settes helt inn, til det låses på plass. Hvis du kan se den røde indikatoren på oversiden av knappen, er det ikke fullstendig låst. Sett batteriet helt inn, så langt at den røde indikatoren ikke lenger er synlig. Hvis dette ikke gjøres, kan batteriet falle ut av apparaten og skade deg eller andre som oppholder seg i nærheten.

⚠FORSIKTIG: Vær oppmerksom når du har støvsugeren på ryggen under bruk. Du kan miste balansen hvis støvsugeren dunker bort i en vegg eller hvis slangen hekter seg opp i noen forhindringer.

1. Legg støvsugeren på siden og fest over- og underbeltene. Stram om nødvendig.

► **Fig.32**

2. Trykk på -knappen for å starte støvsugingen. Dersom du ønsker å endre sugeeffekten, kan du trykke på -knappen til ønsket effekt er valgt. Trykk på -knappen for å slå av støvsugeren.

► **Fig.33**

Ved bruk kan du hekte bryterboksen i ringen eller på det nederste beltet. Kroken kan skråstilles for belysning fremover når den er heftet på det nedre beltet.

► **Fig.34:** 1. Ring 2. Underbånd

3. Tøm filterposen når den er full. Åpne lokket og ta ut filterposen. Dra i remsen på siden av åpningen for å stenge filterposen og kast så hele filterposen.

► **Fig.35:** 1. Remse

Når du bruker en støvpose, tar du ut støvposen og fjerner støvet ved å åpne smekklåsen.

► **Fig.36:** 1. Smekklåsen

OBS: Ikke sett filterposen/støvposen eller andre tunge gjenstander på lokket. Verktøyet kan falle ned.

OBS: Sjekk regelmessig om filterposen er full. Ved fortsatt bruk av full filterpose vil sugeeffekten reduseres.

OBS: Ikke bruk filterposen mer enn én gang. Filterposen er laget for engangsbruk. Stadig bruk av en filterpose kan forårsake at filteret blir tett og medføre at støvsugeren blir skadet. Dersom du ønsker å bruke posen flere ganger, må du bruke en støvpose.

VEDLIKEHOLD

⚠️FORSIKTIG: Forviss deg alltid om at verktøyet er slått av og at batteriinnsetningen er tett ut før du forsøker å foreta en inspeksjon eller noe vedlikehold.

OBS: Aldri bruk gasolin, bensin, tynner alkohol eller lignende. Det kan føre til misfarging, deformering eller sprekkdannelse.

For å opprettholde produktets SIKKERHET og PÅLITELIGHET, må reparasjoner, vedlikehold og justeringer utføres av autoriserte Makita servicesentre eller fabrikkservicesentre, og det må alltid brukes reservedeler fra Makita.

Rengjøre HEPA-filteret

⚠️FORSIKTIG: Bruk ikke støvsugeren uten filter eller dersom filteret er skittent eller ødelagt. Støv og partikler kan pumpes ut av støvsugeren, og brukeren kan utvikle luftveissykdommer.

OBS: For å bevare optimal sugeseffekt og ren avgass må filteret rengjøres regelmessig. Hvis du ikke får god nok sugeseffekt etter å ha rensed filteret, må du bytte det ut med et nytt.

OBS: For å hindre at filteret skades, må du ikke benytte deg av følgende til rengjøring av det:

- Luftstøvfjerner
- Høytrykksspyler
- Redskap laget av harde materialer som metallbørster

1. Åpne lokket og ta ut filterposen/støvposen. Slipp opp kroken på filteret og ta den ut av støvsugeren.

► Fig.37: 1. Krok

2. Bank støvet av filteret. Filteret kan vaskes med vann. Rens vekk støvet og partiklene fra filteret en gang hver måned / annenhver måned. Etterpå lar du filteret tørke helt på et skyggefullt og godt ventilert sted, for å unngå ubehagelig lukt eller funksjonsfeil.

3. For å sette inn filteret setter du siden uten kroker inn i sporet og skyver filteret til krokene er sikret med et klikk.

► Fig.38: 1. Spor 2. HEPA-filter 3. Krok

Rengjøring av støvposen

Du må rengjøre støvposen regelmessig med vann og såpe. Vend støvposen med innsiden ut og fjern støv som har klisset seg fast. Vask lett for hånd og skylt godt med vann. Den må være helt tørr før du setter den tilbake i støvsugeren.

► Fig.39

OBS: En fuktig støvåpse gjør at sugeseffekten på støvsugeren svekkes, og også levetiden på motoren.

Rengjøring av blokkeringen

Når du skal rengjøre blokkeringen, ta av slangen eller forlengelsesrøret, eventuelt det bøyde røret for å kunne se på innsiden.

Avtaking/festing av bøyde rør som kan smekkes på plass

For å ta det av, trekk det bøyde røret mens du trykker på begge tappene på slangeenden.

For å feste det, sett inn slangeenden inn i det bøyde røret. Kontroller at tappene på slangeenden smekker inn i sporene på det bøyde røret.

► Fig.40: 1. Slangeende 2. Tapp 3. Hull 4. Bøyde rør

Avtaking/festing av bøyde rør som kan skrues på plass

Når du skal ta av det bøyde røret, løsner du hylsen til det bøyde røret.

For å koble til fester du hylsen til det bøyde røret på slangen.

► Fig.41: 1. Slange 2. Bøyde rør 3. Hylse

Rengjøring av rommet til filterpose/støvpose

Når du skal gjøre rent rommet til filterposen/støvposen, tar du ut, og tørker av skiven på innsiden.

► Fig.42: 1. Skive

Ta av skiven

1. Ta av HEPA-filteret. Se avsnittet om rengjøring av HEPA-filteret og hvordan det tas ut.

2. Skyv skiven ned og før den til venstre til skiven berører veggen.

3. Løft høyre side av skiven opp, og da den ut.

► Fig.43: 1. Skive

Skiven støttes av tre fjærer.

Hvis fjærene går av skiven eller spaken, sett dem på igjen som vist i illustrasjonen.

► Fig.44: 1. Fjær til skive 2. Fjær til spak 3. Fremspring

MERK: Fest fjærene sikkert slik at fjærene berører roten av utsparingene.

Feste skiven

1. Sett inn den rette siden av skiven til den griper inn i den venstre siden nede i hulrommet.

2. Løft den høyre siden av skiven på plass.

► Fig.45: 1. Skive 2. Rett side 3. Hekte

VALGFRITT TILBEHØR

⚠FORSIKTIG: Det anbefales at du bruker dette tilbehøret eller verktøyet sammen med Makita-produktet som er spesifisert i denne håndboken. Bruk av annet tilbehør eller verktøy kan forårsake personskader. Tilbehør og verktøy må kun brukes til det formålet det er beregnet på.

Ta kontakt med ditt lokale Makita-servicesenter hvis du trenger mer informasjon om dette tilbehøret.

- Slange (for støvsugertype)
- Slange (for støvavsugstype)
- Ekspansjonsstav
- Løst munnstykke
- T-formet munnstykke
- Setedyse
- Hjørnemunnstykke
- Hyllebørste
- Rund børste
- Bøyd rør
- Filterpose
- Støvpose
- Frontmansjett
- HEPA-filter
- Rør
- Makita originalbatteri og lader

MERK: Enkelte elementer i listen kan være inkludert som standardtilbehør i verktøypakken. Elementene kan variere fra land til land.

TEKNISEET TIEDOT

Malli:	DVC660	
Kapasiteetti	Suodatinpussi	6,0 L
	Pölypussi	5,5 L
Suurin ilmatilavuus	ø28 mm x 1,0 m:n letkulla	2,0 m ³ /min
	ø32 mm x 1,0 m:n letkulla	2,2 m ³ /min
Imu	110 hPa	
Mitat (P x L x K) (ilman valjaita)	297 mm x 174 mm x 523 mm	
Nimellisjännite	DC 36 V	
Nettopaino	6,1 – 6,7 kg	

- Jatkuvasta tutkimus- ja kehitystyöstämme johtuen esitetyt tekniset tiedot saattavat muuttua ilman erillistä ilmoitusta.
- Tekniset ominaisuudet voivat vaihdella maittain.
- Paino sisältää akkupaketit, mutta ei varusteita. Kevyin ja painavin laite- ja akkupakettiyhdistelmän paino kuvataan taulukossa.
- Mukana toimitetun letkun pituus vaihtelee maan mukaan.

Käytettävä akkupaketti ja laturi

Akkupaketti	BL1815N / BL1820 / BL1820B / BL1830 / BL1830B / BL1840 / BL1840B / BL1850 / BL1850B / BL1860B
Laturi	DC18RC / DC18RD / DC18RE / DC18SD / DC18SE / DC18SF / DC18SH

- Tiettyjä yläpuolella kuvattuja akkuja ja latureita ei ehkä ole saatavana asuinalueestasi johtuen.

VAROITUS: Käytä vain edellä eriteltyjä akkupaketteja ja latureita. Muiden akkupakettien ja laturien käyttäminen voi aiheuttaa loukkaantumisen ja/tai tulipalon.

Symbolit

Laitteessa on käytetty seuraavia symboleja. Opettele niiden merkitys ennen käyttöä.



Lue käyttöohje.



Koskee vain EU-maita
Älä hävitä sähkölaitteita tai akkuja tavallisen kotitalousjätteen mukana! Sähkö- ja elektroniikkalaiteromua koskevan EU-direktiivin ja paristoja ja akkuja sekä käytettyjä paristoja ja akkuja koskevan direktiivin ja niiden maakohtaisten sovellusten mukaisesti käytetyt sähkölaitteet ja akkupaketti (-paketit) on toimitettava ongelmajätteen keräyspisteeseen ja ohjattava ympäristöstävälliseen kierrätykseen.

Käyttötarkoitus

Laitte on tarkoitettu kuivan pölyn imuroimiseen. Laitte sopii kaupalliseen käyttöön esimerkiksi hotelleissa, kouluissa, sairaaloissa, tehtaissa, myymälöissä, toimitoissa tai vuokraamoissa.

Melutaso

Tyypillinen A-painotettu melutaso määräytyy standardin EN60335-2-69 EN60704-2-1 mukaan:
Äänenpainetaso (L_{pA}) : 70 dB (A) tai vähemmän
Virhemarginaali (K): 2,5 dB (A)

Työskentelyn aikana melutaso voi ylittää 80 dB (A).

HUOMAA: Ilmoitetut melutasoarvot on mitattu standarditestausten mukaisesti ja niiden avulla voidaan vertailla työkaluja keskenään.

HUOMAA: Ilmoitettuja melutasoarvoja voidaan käyttää myös altistumisen alustavaan arviointiin.

VAROITUS: Käytä kuulosuojaimia.

VAROITUS: Sähkötyökalun käytön aikana mitattu melutasoarvo voi poiketa ilmoitetuista arvoista laitteen käyttötavan ja erityisesti käsiteltävän työkalupaleen mukaan.

VAROITUS: Selvitä käyttäjän suojaamiseksi tarvittavat varoimet todellisissa käyttöolosuhteissa tapahtuvan arvioidun altistumisen mukaisesti (ottaen huomioon käyttäjäksi kokonaisuudessaan, myös jaksot, joiden aikana laite on sammutettuna tai käy tyhjäkäynnillä).

Tärinä

Kokonaistärinä (kolmen akselin vektorien summa) määrittyy standardin EN60335-2-69 mukaan:
Työtila: levyjen sahaaminen
Tärinäpäästö (a_n): 2,5 m/s² tai alaisempi
Virhemarginaali (K): 1,5 m/s²

HUOMAA: Ilmoitetut kokonaistärinäarvot on mitattu standarditestausmenetelmän mukaisesti ja niiden avulla voidaan vertailla työkaluja keskenään.

HUOMAA: Ilmoitettuja kokonaistärinäarvoja voidaan käyttää myös altistumisen alustavaan arviointiin.

VAROITUS: Sähkötyökalun käytön aikana mitattu todellinen tärinäpäästöarvo voi poiketa ilmoitetuista arvoista laitteen käyttötavan ja erityisesti käsiteltävän työkalupaleen mukaan.

VAROITUS: Selvitä käyttäjän suojaamiseksi tarvittavat varoimet todellisissa käyttöolosuhteissa tapahtuvan arvioidun altistumisen mukaisesti (ottaen huomioon käyttöjakso kokonaisuudessaan, myös jaksot, joiden aikana laite on sammutettuna tai käy tyhjäkäynnillä).

EY-vaatimustenmukaisuusvakuutus

Koskee vain Euroopan maita

EY-vaatimustenmukaisuusvakuutus on liitetty tähän käyttöoppaaseen.

TURVAVAROITUKSET

Akkukäyttöisen pölynimurin turvaohjeet

VAROITUS: LUE HUOLELLISESTI kaikki turvavaroitukset ja käyttöohjeet ENNEN KÄYTTÖÄ. Jos varoitusten ja ohjeiden noudattaminen laiminlyödyään, seurauksena voi olla sähköisku, tulipalo ja/tai vakava vammautuminen.

1. Varmista, ennen käyttöä, että tämän pölynimurin käyttäjillä on riittävä suodattokoulutus.
2. Älä käytä imuria ilman suodatinta. Vaihda vaurioitunut suodatin välittömästi uuteen.
3. Älä imuroi palavia aineita, ilotulitteita, palavia savukkeita, kuumaa tuhkaa, kuumia metallilastuja tai teräviä esineitä, kuten partateriä, neuloja, lasinsirpaleita tms.
4. ÄLÄ KOSKAAN KÄYTÄ IMURIA, JOS LÄHELLÄ ON BENSIINIÄ, KAASUA, MAALIA, LIIMAA TAI MUITA RÄJÄHDYSLAITTEITA AINEITA. Kytkimestä lähtee kipinä, kun se kytketään päälle tai pois päältä. Myös moottorin kommutaattori kipinöi käytön aikana. Seurauksena voi olla vaarallinen räjähdys.
5. Älä koskaan imuroi myrkyllisiä, karsinogeenisiä, syttyviä tai muuten haitallisia aineita, kuten asbestia, arsenikkia, bariumia, berylliumia, lyijyä, hyönteismyrkkyjä tai muita terveydelle vaarallisia aineita.

6. Älä koskaan käytä imuria ulkona sateella.
7. Älä käytä imuria lämmönlähteiden (uunin tms.) läheisyydessä.
8. Älä tuki jäähdytysaukkoja. Moottori jäähdytetään näiden aukkojen kautta. Jäähdytysaukot täytyy pitää avoimina, sillä muutoin moottori palaa rikki puutteellisen ilmanvaihdon takia.
9. Seiso tukevassa asennossa ja säilytä tasapainosi.
10. Älä taita tai kisko letkua äläkä astu sen päälle.
11. Pysäytä imuri heti, jos se ei toimi täydellä teholla tai toimii muuten epänormaalisti.
12. IRROTA AKUT. Kun imuri ei ole käytössä tai kun huollat imuria tai vaihdat sen lisävarusteita.
13. Puhdista ja huolla imuri aina heti käytön jälkeen, jotta se pysyy hyvässä käyttökunnossa.
14. HUOLLA IMURIA SÄÄNNÖLLISESTI. Pidä imuri puhtaana, jotta sen suorituskyky ja turvallisuus säilyvät. Noudata lisävarusteiden vaihtamista koskevia ohjeita. Pidä kahvat kuivina ja puhtaina öljystä ja rasvasta.
15. TARKISTA, ONKO IMURISSA VAURIOITA. Ennen kuin imurin käyttöä jatketaan, on syytä varmistaa, että suojukset tai muut vaurioituneet osat toimivat tarkoituksensa mukaisella tavalla oikein. Varmista, että liikkuvat osat ovat oikeissa asennoissa ja pääsevät liikkumaan esteettä. Tarkasta myös osien eheys, kiinnitykset sekä muut toimintaan mahdollisesti vaikuttavat seikat. Suojus tai muu vaurioitunut osa tulee viedä valtuutettuun huoltooliikkeen korjattavaksi tai vaihdettavaksi, jollei tässä käyttöoppaassa muuta mainita. Vaihdata epäkuntoiset kytkimet valtuutetussa huoltooliikkeessä. Älä käytä imuria, jos sitä ei voi kytkeä päälle tai pois päältä virtakytkimellä.
16. VARAOSAT. Käytä huoltojen yhteydessä ainoastaan alkuperäisiä osia vastaavia varaosia.
17. VARASTOI IMURI, KUN SITÄ EI KÄYTETÄ. Säilytä imuria sisätiloissa, kun sitä ei käytetä.
18. Käsittele imuria varoen. Kovakourainen käsittely voi rikkoa vahvatekoisimman imurin.
19. Älä käytä imurin ulko- tai sisäpintojen puhdistamiseen bensiiniä, ohenteita tai puhdistusaineita. Ne voivat aiheuttaa halkeamia tai värjäytymiä.
20. Älä käytä imuria suljetuissa tiloissa, jossa säilytetään palavia, räjähtäviä tai myrkyllisiä höyryjä tuottavia aineita, kuten öljypohjaisia maaleja, maaliohenteita, bensiiniä ja tiettyjä koinestoaaineita tms. Vältä myös tiloja, joissa on tulenarkaa pölyä.
21. Älä käytä imuria, kun olet lääkkeiden tai alkoholin vaikutuksen alainen.
22. Käytä aina sivusuojilla varustettuja suojalaseja.
23. Irrota kone pistorasiasta ennen terän vaihtamista, huoltotoimia ja kun sitä ei käytetä.
24. Tämä laite ei ole tarkoitettu sellaisten henkilöiden, esimerkiksi lasten, käytettäväksi, joiden fyysiset, sensoriset tai henkiset kyvyt tai kokemuksen tai tiedon puute estävät heitä käyttämästä laitetta turvallisesti.

25. Lapsia tulee valvoa ja varmistaa, etteivät he pääse leikkimään imurilla.
26. Älä koskaan käsittele akkuja ja imuria märin käsin.
27. Ole erityisen varovainen portaita siivotessasi.
28. Älä käytä imuria istuimena tai työtasona. Laite voi pudota ja aiheuttaa vammoja.

Akkukäyttöisen työkalun käyttö ja hoito

1. Lataa akku vain valmistajan määrittämällä laturilla. Tietyille akkupaketille sopiva laturi voi aiheuttaa tulipalovaaran, jos sitä käytetään muuntyyppisen akkupaketin yhteydessä.
2. Käytä sähkötyökaluja vain määrittyjen mukaisten akkujen kanssa. Muuntyyppisten akkujen käyttäminen voi aiheuttaa loukkaantumista tulipalovaaran.
3. Kun akku ei ole käytössä, säilytä se erillään metalliesineistä, kuten paperiliittimistä, kolikoista, avaimista, nautoista, ruuveista ja muista pienistä metalliesineistä, jotka voivat yhdistää akun navat. Akun napojen oikosulkeminen voi aiheuttaa palovamman tai tulipalon.
4. Akusta voi vuotaa nestettä, jos sitä käsitellään väärin. Vältä kosketusta. Jos nestettä pääsee iholle vahingossa, huuhtele iho vedellä. Jos nestettä pääsee silmiin, hakeudu lääkäriin hoitoon. Ulos purkautunut akkuneste voi ärsyttää ihoa tai aiheuttaa palovammoja.
5. Älä käytä viallista tai muunneltua akkua tai työkalua. Vialliset tai muunnellut akut voivat toimia odottamattomasti aiheuttamalla tulipalo-, räjähdys- tai tapaturmavaaran.
6. Älä altista akkua tai työkalua tullelle tai äärimmäisille lämpötiloille. Altistus tullelle tai yli 130 °C lämpötiloille voi aiheuttaa räjähdyksen.
7. Noudata kaikkia latausohjeita, äläkä lataa akkua tai työkalua ohjeissa määritettyjen lämpötilarajojen ulkopuolella. Väärin tai ohjeissa määritettyjen lämpötilarajojen ulkopuolella suoritettu lataus voi aiheuttaa akkuvaurion ja kasvattaa tapaturmavaaraa.

Huolto

1. Anna pätevän korjaajan huoltaa sähkötyökalusi käyttäen vain identtisiä varaosia. Näin varmistetaan, että sähkötyökalun turvallisuus säilyy.
2. Noudata voitelu- ja lisävarusteiden vaihto-ohjeita.
3. Pidä kahvat kuivina, puhtaina ja erossa öljystä ja rasvasta.

Akkupakettia koskevia tärkeitä turvaohjeita

1. Ennen akun käyttöönottoa tutustu kaikkiin laturissa (1), akussa (2) ja akkukäyttöisessä tuotteessa (3) oleviin varoitusteksteihin.
2. Älä pura akkua.
3. Jos akun toiminta-aika lyhenee merkittävästi, lopeta akun käyttö. Seurauksena voi olla ylikuumeneminen, palovammoja tai jopa räjähdys.
4. Jos akkunestettä pääsee silmiin, huuhtele puhtaalla vedellä ja hakeudu välittömästi lääkäriin hoitoon. Akkuneste voi aiheuttaa näön menetyksen.

5. Älä oikosulje akkua.

- (1) Älä koske akun napoihin millään sähköä johtavalla materiaalilla.
- (2) Vältä akun oikosulkemista äläkä säilytä akkua yhdessä muiden metalliesineiden, kuten nautojen, kolikoiden ja niin edelleen kanssa.
- (3) Älä aseta akkua alttiiksi vedelle tai sateelle.

Oikosulku voi aiheuttaa virtapiikin, ylikuumentumista, palovammoja tai laitteen rikkoontumisen.

6. Älä säilytä työkalua ja akkua paikassa, jossa lämpötila voi nousta 50 °C:een tai sitäkin korkeammaksi.
7. Älä hävitä akkua polttamalla, vaikka se olisi pahoin vaurioitunut tai täysin loppuun kulunut. Avotuli voi aiheuttaa akun räjähtämisen.
8. Varo kolhimasta tai pudottamasta akkua.
9. Älä käytä viallista akkua.
10. Sisältyviä litium-ioni-akkuja koskevat vaarallisten aineiden lainsäädännön vaatimukset. Esimerkiksi kolmansien osapuolten huolintaliikkeiden tulee kaupallisissa kuljetuksissa noudattaa pakkaamista ja merkintöjä koskevia erityisvaatimuksia. Lähetettävän tuotteen valmistelu edellyttää vaarallisten aineiden asiantuntijan neuvontaa. Huomioi myös mahdollisesti yksityiskohtaisemmat kansalliset määräykset. Akun avoimet liittimet tulee suojata teipillä tai suojuksella ja pakkaaminen tulee tehdä niin, ettei akku voi liikkua pakkauksessa.
11. Kun akkupaketti on hävitettävä, poista se laitteesta ja hävitä se turvallisesti. Hävitä akku paikallisten määräysten mukaisesti.
12. Käytä akkuja vain Makitan ilmoittamien tuotteiden kanssa. Akkujen asentaminen yhteensopimattomiin tuotteisiin voi aiheuttaa tulipalon, liiallisen ylikuumentumisen, räjähdyksen tai akkunestevuotoja.
13. Jos laitetta ei käytetä pitkään aikaan, akku on poistettava laitteesta.

SÄILYÄ NÄMÄ OHJEET.

⚠HUOMIO: Käytä vain alkuperäisiä Makita-akkuja. Muiden kuin aitojen Makita-akkujen, tai mahdollisesti muutettujen akkujen käyttö voi johtaa akun murtumiseen ja aiheuttaa tulipaloja, henkilö- ja omaisuusvahinkoja. Se mitätöi myös Makita-työkalun ja -laturin Makita-takuun.

Vihjeitä akun käyttöiän pidentämiseksi

1. Lataa akku ennen kuin se purkautuu täysin. Lopeta aina työkalun käyttö ja lataa akku, jos huomaat työkalun tehon vähenevän.
2. Älä koskaan lataa uudestaan täysin ladattua akkua. Yililataaminen lyhentää akun käyttöikää.
3. Lataa akku huoneen lämpötilassa välillä 10 °C - 40 °C. Anna kuuman akun jäähtyä ennen lataamista.
4. Lataa akkupaketti, jos et käytä sitä pitkään aikaan (yli kuusi kuukautta).

TOIMINTOJEN KUVAUS

⚠️HUOMIO: Varmista aina ennen säätöjä ja tarkastuksia, että laite on sammutettu ja akkupaketti irrotettu.

Akun asentaminen tai irrottaminen

⚠️HUOMIO: Sammuta laite aina ennen akkupaketin kiinnittämistä tai irrottamista.

⚠️HUOMIO: Pidä laitteesta ja akkupaketista tiukasti kiinni, kun irrotat tai kiinnität akkupakettia. Jos akkupaketti tai laite putoaa käsistäsi, ne voivat vaurioitua tai aiheuttaa loukkaantumisen.

► **Kuva1:** 1. Punainen merkkivalo 2. Painike
3. Akkupaketti

Irrota akkupaketti painamalla sen etupuolella olevaa painiketta ja liu'uttamalla akkupaketti ulos laitteesta.

Akku liitetään sovittamalla akun kieleke rungon uraan ja työntämällä se sitten paikoilleen. Työnnä akku pohjaan asti niin, että kuulet sen napsahtavan paikoilleen. Jos painikkeen yläpuolella näkyy punainen ilmaisin, akku ei ole lukkiutunut täysin paikoilleen.

⚠️HUOMIO: Työnnä akkupaketti aina pohjaan asti, niin että punainen ilmaisin ei enää näy. Jos se ei ole kunnolla paikallaan, se voi pudota laitteesta ja aiheuttaa vammoja joko itsellesi tai sivullisille.

⚠️HUOMIO: Älä käytä voimaa akun asennuksessa. Jos akku ei liu'u paikalleen helposti, se on väärässä asennossa.

Laitteen/akun suojausjärjestelmä

Laite on varustettu laitteen/akun suojausjärjestelmällä. Tämä järjestelmä pidentää laitteen ja akun käyttöikää katkaisemalla moottorin virran automaattisesti. Laite pysähtyy automaattisesti kesken käytön, jos laitteessa tai akussa ilmenee jokin seuraavista tilanteista:

Ylikuormitussuoja

Kun laitetta käytetään tavalla, jossa virrankulutus on epänormaalin suuri, laite pysähtyy automaattisesti ilmoittamatta tästä. Katkaise tässä tilanteessa laitteesta virta ja lopeta ylikuormitustilan aiheuttanut käyttö. Käynnistä sitten laite uudelleen kytkemällä siihen virta.

Ylikuumenemissuoja

Kun laite ylikuumentuu, se pysähtyy automaattisesti ja LED-valo vilkkuu noin 60 sekunnin ajan. Tässä tapauksessa anna laitteen jäähtyä, ennen kuin kytket sen uudelleen päälle.

Voit sammuttaa vilkkuvan LED-valon painiketta  painamalla.

► **Kuva2:** 1. LED-valo

Ylipurkautumissuoja















Kun akkukapasiteetti käy vähiin, laite pysähtyy automaattisesti. Jos tuote ei toimi, vaikka kytkimiä käytetään, irrota akut laitteesta ja lataa ne.

Akun jäljellä olevan varaustason ilmaisin

Vain akkupaketeille ilmaisimella

► **Kuva3:** 1. Merkkivalot 2. Tarkistuspainike

Painamalla tarkistuspainiketta saat näkyviin akun jäljellä olevan varauksen. Merkkivalot palavat muutaman sekunnin ajan.

Merkkivalot			Akussa jäljellä olevan varaus
 Palaava	 Pois päältä	 Vilkkuu	
			75% - 100%
			50% - 75%
			25% - 50%
			0% - 25%
			Lataa akku.
			Akussa on saattanut olla toimintahäiriö.

HUOMAA: Ilmoitettu varaustaso voi erota hieman todellisesta varaustasosta sen mukaan, millaisissa oloissa ja missä lämpötilassa laitetta käytetään.

Kytkinrasian asento

Kytkinrasia voidaan kiinnittää alemman vyön kummalle tahansa puolelle. Asettele johto niin, että kytkinrasia tulee haluamallasi puolelle. Jotta johto ei vahingoittuisi, pujota se uran läpi kuvan mukaisesti.

► **Kuva4:** 1. Ura 2. Johto

Vöiden säätäminen

Olkavöiden ja ylemmän ja alemman vyön kireyttä voidaan säätää. Laita ensin kädet olkavöiden läpi ja kiinnitä sitten alempi ja ylempi vyö. Kiristä vetämällä hihnan päätä kuvan mukaisesti. Löysää vetämällä kiinnittimen päätä ylöspäin.

Alempi vyö

► **Kuva5:** 1. Hihna 2. Kiinnitin

Olkavyöt

► **Kuva6:** 1. Hihna 2. Kiinnitin

Ylempi vyö

► **Kuva7:** 1. Hihna 2. Kiinnitin



Kantokoukku

Tartu aina kantokoukusta käsiteltäessä pölynimurin runkoa.

► **Kuva8:** 1. Kantokoukku

Kytkimen käyttäminen



Voit säätää imutehon kolmeen eri vahvuuteen: normaali (1), suuri (2) ja maksimiteho (3).

Aloita imurointi painamalla kerran -painiketta. Voit säätää imutehoa painamalla painiketta, kun pölynimuri on käynnissä. Imuteho vaihtuu seuraavassa järjestyksessä: normaali (1), suuri (2) ja maksimiteho (3). Sammuta pölynimuri painamalla -painiketta.

► **Kuva9**

HUOMAA: Kun käynnistät pölynimurin uudelleen, se käynnistyy imuteholla, joka siihen oli viimeksi asetettuna.

LED-valo

LED-valo on asennettu kytkinrasian päähän helpottamaan toimintaa pimeissä paikoissa. Paina -painiketta kytkeäksesi valon päälle. Sammuta painamalla -painiketta uudestaan.

► **Kuva10**

▲HUOMIO: Älä katso suoraan lampuun tai valonlähteeseen. Älä koskaan suuntaa valoa muiden ihmisten silmiin.

HUOMAA: LED-valo sammuu automaattisesti, kun imuria ei käytetä yli 10 minuuttiin.

HUOMAA: Imuri sammuu automaattisesti ja LED-valo vilkkuu, kun imuri on ylikuumentunut johtuen pienentyneestä ilmavirrasta koneeseen, mikä aiheuttaa letkun, putken, suodattimen tukkeutumisesta tai muista syistä. Tässä tapauksessa poista ongelman syy ja anna imurin jäähtyä ennen uudelleenkäynnistystä.

Letkuside

Letkusidettä voidaan käyttää letkun tai vapaan suulake kiinnittämiseen.

Kun kiinnität letkun pölynimuriin runkoon, pujota letkuside rungon aukon läpi. Voit kiinnittää letkusiteen kummallekin puolelle.

► **Kuva11:** 1. Letkuside 2. Aukko 3. Letku

Alemman vyön silmukkaa voi käyttää suuttimien kantamiseen kuvan mukaisesti.

► **Kuva12:** 1. Silmukka 2. Suuttimet

Letkukoukku

Kun keskeytät käytön, varsi voidaan ripustaa alempaa vyöhön kaariputkessa olevasta koukusta.

► **Kuva13**

Pölyntamppausjärjestelmä

Pöly tamppaantuu pienempään tilaan, kun vedät vivusta tai kavelet imurin käytön aikana. Tämä järjestelmä auttaa imurin imutehon ylläpitämisessä.

► **Kuva14:** 1. Vipu 2. Suodatinpussi/pölypussi 3. Levy

HUOMAA: Tämä toiminto toimii, kun imuri on pois päältä ja suodatinpussissa/pölypussissa on tietty määrä levyä koskettavaa pölyä.

KOKOONPANO

▲HUOMIO: Varmista aina ennen mitään laitteelle tehtäviä toimenpiteitä, että laite on sammutettu ja akkupaketti irrotettu.

Letkun kokoaminen

Työnnä letkun suu imurin runkoon ja käännä sitä myötäpäivään.

► **Kuva15:** 1. Letkun suu 2. Pölynimurin runko

Suuttimen ja varren kokoaminen

Lisävaruste

HUOMAA: Tuotteen mukana toimitetun suuttimen ja varren tyypit vaihtelevat maittain. Joissakin maissa suuttinta ja vartta ei toimiteta mukana.

1. Työnnä suulake jatkovarteen kääntämällä suulaketta samalla.

► **Kuva16:** 1. Jatkovarsi 2. Vapaa suulake 3. T-muotoinen suulake 4. T-muotoinen suulake (ohut)

HUOMAA: Suulake kiinnittyy jatkovarteen varmasti, kun sitä käännetään jatkovarteeseen asetettaessa.

HUOMAA: Kun käytössä on malli, jossa on $\varnothing 38$ mm:n letku ja sovitinkappale 38, kiinnitä mukana toimitettu suutin taitettuun/suoraan alumiiniputkeen.

2. Noudata seuraavia ohjeita jatkovarren tyypin mukaan:

HUOMAA: Liukutyypinen ja rengastyypinen jatkovarsi eivät ole yhteensopivia keskenään. Jos haluat vaihtaa liukutyypisten jatkovarren rengastyypiseen tai päinvastoin, vaihda myös kaariputki.

HUOMAA: Vapaa suulake voidaan kiinnittää kaariputkeen suoraan.

Liukutyypinen jatkovarsi

Tue pölynimurin runkoo ja työnnä jatkovartta kaariputkeen, kunnes se naksahtaa paikalleen. Kun haluat irrottaa jatkovarren, vedä sitä painamalla samalla painikkeesta.

► **Kuva17:** 1. Kaariputki 2. Painike 3. Liukutyypinen jatkovarsi 4. Vapaa suulake

Varren pituutta voidaan säätää.

Paina liukupainiketta ja säädä varren pituus haluamaksesi. Varsi lukittuu haluttuun pituuteen, kun vapautat liukupainikkeen.

► **Kuva18:** 1. Liukupainike

Rengastyypinen jatkovarsi

Tue pölynimurin runkoo ja työnnä jatkovarsi kaariputkeen kääntämällä jatkovartta samalla. Irrota kääntämällä ja vetämällä.

► **Kuva19:** 1. Kaariputki 2. Rengastyypinen jatkovarsi 3. Vapaa suulake

Varren pituutta voidaan säätää.

Löysää varren rengas ja säädä varren pituus. Kiristä rengas, kun pituus on haluamasi.

► **Kuva20:** 1. Rengas

Taitettu/suora alumiiniputki

(Vain mallissa, jossa on $\varnothing 38$ mm:n letku ja sovitinkappale 38) Tue pölynimurin runkoo ja työnnä putki sovitinkappaleeseen kääntämällä putkea samalla. Irrota kääntämällä ja vetämällä.

► **Kuva21:** 1. Sovitinkappale 38 2. Taitettu alumiiniputki 3. Suora alumiiniputki 4. Suutin

Kaksi suoraa alumiiniputkea

Tue pölynimurin runkoa ja aseta putket sitten kääntämällä paikalleen. Irrota kääntämällä ja vetämällä.

- **Kuva22:** 1. Kaariputki 2. Suora alumiiniputki 1
3. Suora alumiiniputki 2

Työkalun liittäminen

HUOMAA: Jos letkuun on kytketty kaariputki, irrota se ensin.

Laitteen imuriin kytkemistä varten tarvitaan siihen tarkoitettu letku ja/tai lisäosia. Sinun on vaihdettava letku ja/tai valmistettava lisäosat imurin mallin mukaan. Katso lisätietoja seuraavasta taulukosta.

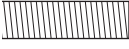
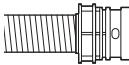
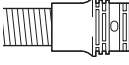
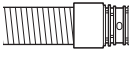
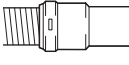
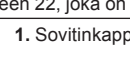
Toimitetun letkun halkaisija	Letkun pään tyyppi	Toimenpide
ø28 mm	 ilman osaa	Kiinnitä sovittinkappale.
	 pikakiinnitys-osalla	Vaihda letkun pää (pikakiinnitysosa) sovittinkappaleeseen. Letkun pään voi irrottaa vastaapäivään kääntämällä.
ø32 mm	 pikakiinnitys-osalla	Vaihda letku pölynkeruuseen tarkoitettuun letkuun (ø28 mm sovittinkappaleella).
	 pikakiinnitys-osalla	Vaihda letku pölynkeruuseen tarkoitettuun letkuun (ø28 mm sovittinkappaleella).
ø38 mm	 pikakiinnitys-osalla	Vaihda letku pölynkeruuseen tarkoitettuun letkuun (ø28 mm sovittinkappaleella).
	 sovittinkappaleella 38	Kiinnitä liitoskappale 22-38 tai sovittinkappale 24.

HUOMAA: Käytä aina sopivaa sovittinkappaleita. Kun on käytettävä sovittinkappaleita 24, asenna se sovittinkappaleeseen 22, joka on liitetty letkuun.

- **Kuva23:** 1. Sovittinkappale 22 2. Sovittinkappale 24

ø28 mm:n pölynkeruuletkun käyttäminen

1. Kiinnitä sovittinkappale pölynkeruuletkuun.

Kun kiinnität sovittinkappaleen, varmista, että se on ruuvattu kiinni letkuun pitävästi.

2. Liitä sovittinkappale laitteen poistoaukkoon.

- **Kuva24:** 1. Sovittinkappale 2. Poistoaukko 3. Letku

Sovittinkappale voidaan irrottaa kiertämällä vastapäivään ja pitämällä samalla letkusta.

ø38 mm:n letkun ja sovittinkappaleen 38 käyttäminen

1. Aseta letkun tulo-osan liitettävän laitteen mukaan joko liitos- tai sovittinkappale kääntämällä sitä samalla.

2. Liitä sovittinkappale laitteen poistoaukkoon.

- **Kuva25:** 1. Liitoskappale 2. Sovittinkappale 3. Poistoaukko 4. Letku

Irrota liitos- ja sovittinkappale noudattamalla asennusohjeita päinvastaisessa järjestyksessä.

Kaariputken kiinnitys

Lisävaruste

HUOMAA: Tämä vaihe ei ole tarpeen, jos käyttämäsi mallissa on letkuun kiinnitetty kaariputki.

HUOMAA: Kaariputkia on kahta eri mallia: toinen liuku- ja toinen rengastyypisille jatkovarrelle. Jos aiot käyttää kaariputkea, valitse käytössä olevan jatkovarsiin mukainen malli.

Kaariputkea käytetään jatkovarren tai pölynimurointi-suuttimen kiinnittämiseen tähän tuotteeseen.

Jos haluat käyttää tuotetta pölynimurina, asenna kaariputki letkuun.

Asenna kaariputki kiertämällä sovittinkappale irti letkusta ja kiinnittämällä sitten kaariputken holkki letkuun.

Irrota kaariputki löysämällä letkuun kiinnitettyä kaariputken holkkia.

- **Kuva26:** 1. Letku 2. Kaariputki 3. Holkki

Suodatinpussin/pölypussin asentaminen

Lisävaruste

⚠HUOMIO: Älä käytä viallista suodatinpussia. Käytä aina imurissa oikein asennettua suodatinpussia. Muuten imuroitu pöly tai hiukkaset voivat päästä ulos imurista ja aiheuttaa hengityselinsairauksia käyttäjälle.

Asenna imuriin joko pölypussi tai suodatinpussi ennen imurin käyttöä.

- Pölypussin voi tyhjentää, joten sitä voi käyttää useita kertoja.
- Suodatinpussi on kertakäyttöinen. Heitä täysi suodatinpussi pois sellaisenaan tyhjentämättä sitä.

HUOMAUTUS: Kun suodatinpussi täyttyy, vaihda se uuteen. Kun pölypussi täyttyy, tyhjennä se. Täyden suodatinpussin/pölypussin jatkuva käyttö johtaa pienentyneeseen imutehoon.

HUOMAUTUS: Pölyn pääsyn estäminen moottoriin:
— Varmista ennen käyttöä, että suodatinpussi/pölypussi asennettu oikein paikalleen.
— Älä käytä rikkiinäistä tai viallista pussia.

Muussa tapauksessa seurauksena voi olla moottorivaurio.

HUOMAUTUS: Älä taita pahvia sen avauskohdasta suodatinpussin/pölypussin asentamisen aikana.

HUOMAUTUS: Imurin suodatinpussi/pölypussi on tärkeä osa laitteen suorituskyvyn säilyttämisen kannalta. Muiden kuin aitojen suodatinpussien/pölypussien käyttö voi johtaa savuttamiseen tai syttymiseen.

HUOMAA: Kun imurissa ei ole suodatinpussia/pölypussia, etukansi ei sulkeudu kokonaan.

► Kuva27

1. Avaa salpa nostamalla alapuolta. Työnnä uritettua aluetta nostaaksesi etupuolen lukitusta. Vedä salpaa avatakseen kannen.

► **Kuva28:** 1. Koukku 2. Kansi

2. Työnnä suodatinpussi uraan kammion yläpuolella, kuten on kuvattu.

► **Kuva29:** 1. Ura 2. Suodatinpussi

Kun käytät pölypussia, aseta pölypussin reuna uraan.



► **Kuva30:** 1. Ura 2. Reuna 3. Pölypussi

3. Kohdista suodatinpussin reikä letkun suuhun ja työnnä pahviosa loppuun saakka. Varmista, että suodatinpussin kumirengas menee letkun suun vanteen päälle.

► **Kuva31:** 1. Suodatinpussin kumirengas 2. Letkun suun vanne 3. Suodatinpussin pahviosa 4. Letkun suu

1. Tue Imurin runkoa ja kiinnitä ylempi ja alempi vyö. Sääda tarvittaessa kireys.

► **Kuva32**

2. Aloita imurointi painamalla -painiketta. Kun haluat vaihtaa imutehoa, paina -painiketta, kunnes haluttu imuteho on valittuna. Kun haluat lopettaa, paina -painiketta.

► **Kuva33**

Aseta kytkinlaatikon koukku käytön aikana renkaaseen tai alempaan vyöhön. Kun koukku asetetaan alempaan vyöhön, sitä voi kallistaa eteenpäin valaistuksen parantamiseksi.

► **Kuva34:** 1. Rengas 2. Alempi vyö

3. Vaihda suodatinpussi, kun se tulee täyteen. Avaa kansi ja poista suodatinpussi. Vedä liuskaa aukon sivussa sulkeaksesi suodatinpussin ja hävitä suodatinpussi kokonaan.

► **Kuva35:** 1. Liuska

Kun pölypussi on käytössä, voit poistaa pölypussin pölyjen hävittämistä varten vapauttamalla salvan.

► **Kuva36:** 1. Salpa

HUOMAUTUS: Älä aseta suodatinpussia/pölypussia tai muita raskaita esineitä kannen päälle. Laitte saattaa kaatua.

HUOMAUTUS: Tarkista ajoittain, onko suodatinpussi täynnä. Täyden suodatinpussin jatkuva käyttö johtaa pienentyneeseen imutehoon.

HUOMAUTUS: Älä käytä käytettyä suodatinpussia uudelleen. Suodatinpussi on tarkoitettu kertakäyttöön. Suodatinpussin uudelleenkäyttö voi johtaa suodattimen tukkeutumiseen ja imurin vaurioitumiseen. Jos haluat käyttää pussia toistuvasti, käytä pölypussia.

TYÖSKENTELY

VAROITUS: Tämän pölynimurin käyttäjille tulee antaa riittävä käyttökoulutus.

VAROITUS: Tämä pölynimuri ei sovellu vaarallisen pölyn keräämiseen.

HUOMIO: Tämä pölynimuri on tarkoitettu käytettäväksi vain kuivassa.

HUOMIO: Tämä pölynimuri on tarkoitettu käytettäväksi vain sisätiloissa.

HUOMIO: Työnnä akkupaketti pohjaan asti, niin että se lukittuu paikalleen. Jos painikkeen yläpuolella näkyy punainen ilmaisin, akku ei ole lukkiutunut täysin paikalleen. Työnnä se pohjaan asti, niin että punaista ilmaisinta ei enää näy. Jos se ei ole kunnolla paikallaan, se voi pudota laitteesta ja aiheuttaa vammoja joko itsellesi tai sivullisille.

HUOMIO: Pidä käytön aikana mielessäsi, että sinulla pölynimuri selässäsi. Saatat menettää tasapainosi, jos pölynimurin runko osuu seinään tai letku jää kiinni esteisiin.

KUNNOSSAPITO

HUOMIO: Varmista aina ennen tarkastusta tai huoltoa, että laite on sammutettu ja akkupaketti irrotettu.

HUOMAUTUS: Älä koskaan käytä bensiiniä, ohenteita, alkoholia tai tms. aineita. Muutoin pinta voi halkeilla tai sen värit ja muoto voivat muuttua. Muutoin laitteeseen voi tulla värjäytyksiä, muodon vääristymiä tai halkeamia.

Tuotteen TURVALLISUUDEN ja LUOTETTAVUUDEN takaamiseksi korjaukset, muut huoltotyöt ja säädöt on teetettävä Makitan valtuutetussa huoltopisteessä Makitan varaosia käyttäen.

HEPA-suodattimen puhdistus

⚠HUOMIO: Älä käytä imuria ilman suodatinta tai käytä edelleen likaista tai vaurioitunutta suodatinta. Muuten imuroitu pöly tai hiukkaset voivat päästä ulos imurista ja aiheuttaa hengityselinsairauksia käyttäjälle.

HUOMAUTUS: Varmistaaksesi parhaan mahdollisen imutehon ja puhtaan poistoilman, puhdista suodatin säännöllisesti. Jos imutehoa ei saada tarpeeksi edes puhdistuksen jälkeen, vaihda suodatin uuteen.

HUOMAUTUS: Jotta suodatin ei vaurioituisi, älä käytä puhdistuksessa seuraavia työkaluja tai vastaavia esineitä:

- Ilmasuihku
- Korkeapainepesuri
- Kovasta materiaalista valmistetut työkalut, kuten metalliharja

1. Avaa kansi ja poista suodatinpussi/pölypussi. Vapauta suodattimen salpa ja irrota se pölynimurin rungosta.

► **Kuva37:** 1. Salpa

2. Hakkaa pöly pois suodattimesta. Suodatin voidaan pestä vedellä. Huuhtelee pöly ja hiukkaset pois suodattimesta 1 tai 2 kuukauden välein. Tämän jälkeen kuivata suodatin täysin varjoisessa ja hyvin ilmastoidussa paikassa epämiellyttävän hajun tai toimintahäiriöiden ehkäisemiseksi.

3. Kun asennat suodattimen paikalleen, aseta salvaton puoli uraan ja paina suodatinta, kunnes salvat kiinnittyvät napsahtaen.

► **Kuva38:** 1. Ura 2. HEPA-suodatin 3. Salpa

Pölypussin puhdistaminen

Puhdista pölypussi säännöllisesti saippualla ja vedellä. Käännä pölypussi nurinpäin ja poistaa tahmea pöly. Pese kevyesti käsin ja huuhtelee hyvin vedellä. Anna kuivua kokonaan ennen kuin asennat pölynimuriin.

► **Kuva39**

HUOMAUTUS: Märkä pölypussi laskee imuroinnin suorituskykyä sekä moottorin elinikää.

Tukoksen puhdistaminen

Kun tukos on puhdistettava, irrota letku, jatkovarsi tai kaariputki ja tarkista niiden sisäosa.

Pikakiinnitystyyppisen kaariputken irrottaminen/ asentaminen

Irrota kaariputki vetämällä sitä samalla, kun painat letkun pään molempia kielekkeitä.

Asenna painamalla letkun pää kaariputkeen. Varmista, että letkun päässä olevat kielekkeet napsahtavat kaariputkessa oleviin reikiin.

► **Kuva40:** 1. Letkun pää 2. Kieleke 3. Reikä
4. Kaariputki

Ruuvaustyyppisen kaariputken irrottaminen/asentaminen
Irrota kaariputki löysäämällä letkuun kiinnitettyä kaariputken holkkia.

Asenna kaariputki kiinnittämällä sen holkki letkuun.

► **Kuva41:** 1. Letku 2. Kaariputki 3. Holkki

Suodatinpussi-/pölypussitilan puhdistaminen

Kun puhdistat suodatinpussi-/pölypussitilaa, irrota sisällä oleva levy ja pyyhi se puhtaaksi.

► **Kuva42:** 1. Levy

Levyn irrottaminen

1. Irrota HEPA-suodatin. Katso irrotusohjeet HEPA-suodattimen puhdistamista käsittelevästä osiosta.

2. Paina levyä alaspäin ja liu'uta sitä vasemmalle, kunnes levy ottaa kiinni seinämään.

3. Nosta levyä oikeasta reunasta ja irrota se.

► **Kuva43:** 1. Levy

Levy on kolmen jousen varassa.

Jos jouset irtoavat levystä tai vivusta, kiinnitä ne takaisin paikalleen kuvan mukaisesti.

► **Kuva44:** 1. Levyn jousi 2. Vivun jousi 3. Uloke

HUOMAA: Kiinnitä jouset pitävästi niin, että jouset ottavat kiinni ulokkeiden kantaan.

Levyn kiinnittäminen

1. Aseta levyn suora reuna pussitilan vasemmassa reunassa oleviin salpoihin.

2. Aseta levyn oikea reuna lukitseen.

► **Kuva45:** 1. Levy 2. Suora reuna 3. Lukitus

LISÄVARUSTEET

⚠HUOMIO: Seuraavia lisävarusteita tai -laitteita suositellaan käytettäväksi tässä ohjeessa kuvatus **Makita-tuotteen kanssa**. Muiden lisävarusteiden tai -laitteiden käyttö voi aiheuttaa henkilövahinkoja. Käytä lisävarusteita ja -laitteita vain niiden käyttötarkoituksen mukaisesti.

Jos tarvitset apua tai yksityiskohtaisempia tietoja seuraavista lisävarusteista, ota yhteys paikalliseen Makitan huoltoon.

- Letku (pölynimurityypille)
- Letku (pölypoistotyyppille)
- Jatkoputki
- Vapaa suulake
- T-muotoinen suulake
- Istuinsuutin
- Kulmasuutin
- Hyllyharja
- Pyöreä harja
- Kaariputki
- Suodatinpussi
- Pölypussi
- Sovitinkappale
- HEPA-suodatin
- Putki
- Aito Makitan akku ja laturi

HUOMAA: Jotkin luettelossa mainitut varusteet voivat sisältää työkalun toimitukseen vakiovarusteina. Ne voivat vaihdella maittain.

SPECIFIKĀCIJAS

Modelis:		DVC660
Tilpums	Filtra maiss	6,0 l
	Putekļu maiss	5,5 l
Maksimālais gaisa daudzums	Ar ø28 mm šļūteni x 1,0 m	2,0 m ³ /min
	Ar ø32 mm šļūteni x 1,0 m	2,2 m ³ /min
Vakuums		110 hPa
Izmēri (G x P x A) (bez stiprinājuma)		297 mm x 174 mm x 523 mm
Nominālais spriegums		Līdzstrāva 36 V
Neto svars		6,1 – 6,7 kg

- Nepārtrauktās izpētes un izstrādes programmas dēļ šeit uzrādītās specifikācijas var tikt mainītas bez brīdinājuma.
- Tehniskie dati dažādās valstīs var atšķirties.
- Svarā nav iekļauti piederumi, bet tikai akumulatora kasetne(-es). Vieglākais un smagākais ierīces un akumulatora kasetnes(-ņu) kopējais svars ir norādīts tabulā.
- Komplektā iekļauto šļūteņu garums dažādām valstīm ir atšķirīgs.

Piemērotā akumulatora kasetne un lādētājs

Akumulatora kasetne	BL1815N / BL1820 / BL1820B / BL1830 / BL1830B / BL1840 / BL1840B / BL1850 / BL1850B / BL1860B
Lādētājs	DC18RC / DC18RD / DC18RE / DC18SD / DC18SE / DC18SF / DC18SH

- Daži no iepriekš norādītajiem lādētājiem un akumulatora kasetnēm var nebūt pieejami atkarībā no jūsu mītnes reģiona.

▲BRĪDINĀJUMS: Izmantojiet vienīgi iepriekš norādītās akumulatora kasetnes un lādētājus. Cita tipa akumulatora kasetņu un lādētāju izmantošana var radīt traumu un/vai aizdegšanās risku.

Simboli

Zemāk ir attēloti simboli, kas attiecas uz iekārtu. Pirms darbarīka izmantošanas pārliecinieties, vai pareizi izprotat to nozīmi.



Izlasiet lietošanas rokasgrāmatu.



Tikai ES valstīm
Elektroierīces vai akumulatora bloku neizmetiet māsasaimniecības atkritumos! Saskaņā ar Eiropas direktīvām par nelielām elektriskām un elektroniskām iekārtām, kā arī par baterijām un akumulatoriem, nelielotām baterijām un akumulatoriem un šo direktīvu ieviešanu saskaņā ar valsts likumdošanu, elektriskās iekārtas, baterijas un akumulatori, to darbību beidzoties, jāsavāc atsevišķi un jānogādā vidi saudzējošā atreizejās pārstrādes uzņēmumā.

Paredzētā lietošana

Šī ierīce ir paredzēta sausu putekļu savākšanai. Ierīce ir piemērota komerciālai lietošanai, piemēram, viesnīcās, skolās, slimnīcās, rūpnīcās, veikalos, birojos, kā arī izīrēšanai.

Trokšņa līmenis

Tipiskais A svētais trokšņa līmenis noteikts saskaņā ar EN60335-2-69 EN60704-2-1:

Skaņas spiediena līmenis (L_{PA}): 70 dB (A) vai mazāk
Mainīgums (K): 2,5 dB (A)

Darbības laikā trokšņa līmenis var pārsniegt 80 dB (A).

PIEZĪME: Paziņotā trokšņa emisijas vērtība noteikta atbilstoši standarta pārbaudes metodei, un to var izmantot, lai salīdzinātu vienu darbarīku ar citu.

PIEZĪME: Paziņoto trokšņa emisijas vērtību arī var izmantot iedarbības sākotnējā novērtējumā.

▲BRĪDINĀJUMS: Lietojiet ausu aizsargus.

▲BRĪDINĀJUMS: Trokšņa emisija patiesos darba apstākļos var atšķirties no paziņotās vērtības atkarībā no darbarīka izmantošanas veida un jo īpaši atkarībā no apstrādājamā materiāla veida.

▲BRĪDINĀJUMS: Lai aizsargātu lietotāju, nosakiet drošības pasākumus, kas pamatoti ar iedarbību reālos darba apstākļos (ņemot vērā visus ekspluatācijas cikla posmus, piemēram, laiku, kamēr darbarīks ir izslēgts un kad darbojas tukšgaitā, kā arī palaides laiku).

Vibrācija

Vibrācijas kopējā vērtība (trīsasu vektora summa)

noteikta atbilstoši EN60335-2-69:

Darba režīms: plātnu zāģēšana

Vibrācijas izmete (a_h): 2,5 m/s² vai mazāk

Mainīgums (K): 1,5 m/s²

PIEZĪME: Paziņotā kopējā vibrācijas vērtība noteikta atbilstoši standartā pārbaudes metodei, un to var izmantot, lai salīdzinātu vienu darbarīku ar citu.

PIEZĪME: Paziņoto kopējo vibrācijas vērtību arī var izmantot iedarbības sākotnējā novērtējumā.

▲BRĪDINĀJUMS: Vibrācijas emisija patiesos darba apstākļos var atšķirties no paziņotās vērtības atkarībā no darbarīka izmantošanas veida un jo īpaši atkarībā no apstrādājamā materiāla veida.

▲BRĪDINĀJUMS: Lai aizsargātu lietotāju, nosakiet drošības pasākumus, kas pamatoti ar iedarbību reālos darba apstākļos (ņemot vērā visus ekspluatācijas cikla posmus, piemēram, laiku, kamēr darbarīks ir izslēgts un kad darbojas tukšgaitā, kā arī palaides laiku).

EK atbilstības deklarācija

Tikai Eiropas valstīm

EK atbilstības deklarācija šajā lietošanas rokasgrāmatā ir iekļauta kā A pielikums.

DROŠĪBAS BRĪDINĀJUMI

Drošības brīdinājumi bezvadu putekļsūcēja lietošanai

▲BRĪDINĀJUMS: SVARĪGI! PIRMS LIETOŠANAS UZMANĪGI IZLASIET visus drošības brīdinājumus un visus norādījumus. Brīdinājumu un norādījumu neievērošanas gadījumā var rasties elektrotrauma, aizdegšanās un/vai smagas traumas.

1. **Pirms lietošanas pārliecinieties, ka lietotājs ir pienācīgi apmācīts lietot šo putekļsūcēju.**
2. Neizmantojiet putekļsūcēju bez filtra. Nekavējoties nomainiet bojātu filtru.
3. Nemēģiniet savākt ugunsnedrošus priekšmetus, piemēram, ugunošanas raķetes, degošas cigaretes, karstus pelnus, karstas metāla skaidas, kā arī asus priekšmetus, piemēram, zīletes, saplēstu stiklu u. c.
4. **NEKĀDĀ GADĪJUMĀ NEIZMANTOJIET PUTEKĻSŪCĒJU, JA TUVUMĀ ATRODAS DEGVIELA, GĀZE, KRĀSA, LĪME VAI CITAS VIELAS AR AUGSTU SPRĀDZIENBĪSTĀMĪBU.** Slēdzi ieslēdzot (ON) vai izslēdzot (OFF), rodas dzirksteles. Tāpat dzirksteles rodas arī no motora kolektora darbības laikā. Tas var izraisīt bīstamu sprādzienu.
5. Nekad neiesūciet toksiskus, kancerogēnus, ugunsnedrošus vai citus kaitīgus materiālus, piemēram, azbestu, arsēnu, bāriju, beriliju, svīnu, pesticīdus vai citus materiālus, kas apdraud veselību.

6. Nekādā gadījumā neizmantojiet putekļsūcēju ārpus telpām lietū.
7. Nelietojiet siltuma avotu (piem., krāsns u. c.) tuvumā.
8. **Nenosprostojiet dzesēšanas atveres.** Šīs atveres dzesē motoru. Īpaši rūpīgi raugieties, lai neveidotos nosprostojums, citādi motors sadegs ventilācijas trūkuma dēļ.
9. Vienmēr stingri stāviet uz droša pamata, saglabājot līdzsvaru.
10. Nelokiet, neraujiet šļūteni un nekāpiet tai virsū.
11. Ja izmantošanas laikā ierīce nedarbojas pareizi vai pamanāt jebkādas novirzes, nekavējoties izslēdziet putekļsūcēju.
12. **ATVIENOJIET AKUMULATORUS.** Ja putekļsūcēju neizmantojat, pirms tā apkopes un piederumu maiņas.
13. Tīriet un apkopiet putekļsūcēju uzreiz pēc katras lietošanas reizes, lai uzturētu to ideālā lietošanas kārtībā.
14. **VEICIET RŪPĪGU PUTEKĻSŪCĒJA APKOPI.** Uzturiet putekļsūcēju tīru, lai tā darbība būtu labāka un drošāka. Ievērojiet piederumu nomainīšanas norādījumus. Uzturiet rokturus sausus un tīrus; rūpējieties, lai uz tiem nebūtu eļļas un smērvielu.
15. **PĀRBAUDIET, VAI NAV BOJĀTU DAĻU.** Pirms turpināt lietot ierīci, aizsargu vai citu daļu, kas bijusi bojāta, rūpīgi pārbaudiet, lai noteiktu, vai tā pareizi darbosies un izpildīs savas funkcijas. Pārbaudiet, vai kustīgās daļas ir pareizi salāgotas, vai tās var brīvi kustēties, vai daļas nav salūzušas; pārbaudiet to stiprinājumus un citus apstākļus, kas var ietekmēt putekļsūcēja darbību. Bojātais aizsargs vai citas daļas jāmaina vai to remonts pareizi jāveic pilnvarotā apkopes centrā, ja vien šajā lietošanas rokasgrāmatā nav norādīts citādi. Bojātus slēdzus nomainiet pilnvarotā apkopes centrā. Neizmantojiet putekļsūcēju, ja ar slēdzi to nevar ieslēgt un izslēgt.
16. **REZERVES DAĻAS.** Veicot apkopi, izmantojiet tikai oriģinālās rezerves daļas.
17. **NEIZMANTOTA PUTEKĻSŪCĒJA UZGLABĀŠANA.** Ja putekļsūcēju neizmantojat, tas jāuzglabā iekšstelpās.
18. **Saudzējiet putekļsūcēju.** Nevīzīgi izturoties, var sabojāt pat vizuāli tīru putekļsūcēju.
19. **Netīriet ierīces ārpusi un iekšpusi ar benzīnu, šķīdinātāju vai citām tīrīšanas ķīmikālijām.** Tas var radīt plaisas un izbalēšanu.
20. Neizmantojiet putekļsūcēju ierobežotā vietā, kur izdalās viegli uzliesmojoši, eksplozīvi vai toksiski izgarojumi no eļļas krāsas, krāsas šķīdinātāja, degvielas, dažiem pretkožu līdzekļiem u. c., vai vietās, kur ir ugunsnedroši putekļi.
21. **Nelietojiet putekļsūcēju, ja esat medikamentu vai alkohola ietekmē.**
22. Galvenais drošības noteikums ir aizsargbrīļi vai aizsargbrīļi ar sānu aizsargiem lietošana.
23. Putekļainos apstākļos izmantojiet putekļu masku.
24. Šo mašīnu nav paredzēts izmantot personām (tostarp bērniem) ar samazinātām fiziskām, maņu vai garīgām spējām vai personām bez pieredzes un zināšanām.
25. Bērni ir jāuzrauga, lai tie nerotaļotos ar ierīci.
26. **Neņemiet akumulatorus vai putekļsūcēju ar mitrām rokām.**

27. Esiet īpaši uzmanīgs, kad veicat tīrīšanu, stāvot uz kāpnēm.
28. Neizmantojiet putekļsūcēju kā pakāpienu vai darbagaldū. Mašīna var nokrist un radīt traumas.

Bezvada darbarīka lietošana un apkope

1. Uzlādei izmantojiet tikai ražotāja norādītos lādētājus. Vienam akumulatoru tipam paredzēta uzlādētāja izmantošana cita tipa akumulatoru uzlādei var radīt aizdegšanās bīstamību.
2. Izmantojiet mehanizētos darbarīkus tikai ar paredzētajiem akumulatoriem. Jebkura cita tipa akumulatoru izmantošana var radīt traumu un aizdegšanās bīstamību.
3. Kamēr akumulators netiek izmantots, neturiet to blakus metāla priekšmetiem, piemēram, saspraudēm, monētām, atslēgām, naglām, skrūvēm un citiem nelieliem metāla priekšmetiem, kas var savienot izvadus. Akumulatora spaiļu issavienojums var izraisīt apdegumus vai aizdegšanos.
4. Nepareizas lietošanas gadījumā no akumulatora var iztect šķidrums, nepieskarieties tam. Ja nejausi pieskārāties šķidrumam, noskalojiet skarto vietu ar ūdeni. Ja šķidrums nokļūst acīs, papildus iepriekš minētajam, vērsieties pie ārsta. No akumulatora izteciņšūšais šķidrums var izraisīt kairinājumu vai apdegumus.
5. Ja akumulatora bloks vai darbarīks ir bojāts vai pārveidots, nelietojiet to. Bojāti vai pārveidoti akumulatori var darboties nepareizi, izraisot aizdegšanos, sprādzienu vai traumu.
6. Akumulatora bloku un darbarīku nepakļaujiet uguns un pārmērīgi augstas temperatūras ietekmei. Ja akumulatora bloks vai darbarīks tiek pakļauts uguns vai par 130 °C augstākas temperatūras iedarbībai, var notikt sprādziens.
7. Izpildiet visus uzlādes norādījumus un neuzlādējiet akumulatora bloku ārpus norādītajos noteiktā temperatūras diapazona. Nepareiza uzlāde vai temperatūra, kas ir ārpus noteiktā diapazona, var sabojāt akumulatoru un palielināt aizdegšanās draudus.

Apkope

1. Uzticiet sava elektriskā darbarīka apkopi kvalificētam remontstrādniekam, izmantojiet tikai identiskas rezerves daļas. Tas garantēs to, ka elektriskā darbarīka drošības pakāpe nesamazināsies.
2. Ievērojiet elļošanas un piederumu maiņas norādījumus.
3. Uzturiet rokturus sausus, tīrus, bez eļļas un smērvielās.

Svarīgi drošības norādījumi par akumulatora kasetni

1. Pirms akumulatora lietošanas izlasiet visus norādījumus un brīdinājumus, kuri attiecas uz (1) akumulatora lādētāju, (2) akumulatoru un (3) ierīci, kurā tiek izmantots akumulators.
2. Neizjauciet akumulatoru.
3. Ja akumulatora darbības laiks kļūva ievērojami īsāks, nekavējoties pārtrauciet to izmantot. Citādi, tas var izraisīt pārkarsējumu, uzliesmojumu vai pat sprādzienu.
4. Ja elektrolīts nonāk acīs, izskalojiet tās ar tīru ūdeni un nekavējoties griezieties pie ārsta. Tas var izraisīt redzes zaudēšanu.

5. Neradiet īssavienojumu akumulatora kasetnē:

- (1) Nepieskarieties spaiļēm ar elektrību vadošiem materiāliem.
- (2) Neuzglabājiet akumulatoru kasetni kopā ar citiem metāla priekšmetiem, tādiem kā naglas, monētas u. c.
- (3) Nepakļaujiet akumulatora kasetni ūdens vai lietus iedarbībai.

Akumulatora īssavienojums var radīt spēcīgu strāvas plūsmu, pārkarsānu, uzliesmojumu un pat sabojāt akumulatoru.

6. Neglabājiet darbarīku un akumulatora kasetni vietās, kur temperatūra var sasniegt vai pārsniegt 50 °C (122 °F).
7. Nededziniet akumulatora kasetni, pat ja tā ir stipri bojāta vai pilnībā nolietota. Akumulatora kasetne uguni var eksplodēt.
8. Uzmanieties, lai neļautu akumulatoram nokrist un nepakļautu to siltinam.
9. Neizmantojiet bojātu akumulatoru.
10. Uz izmantotajiem litija jonu akumulatoriem attiecas likumdošanas prasības par bīstamiem izstrādājumiem. Komerciālā transportēšanā, ko veic, piemēram, trešās puses, transporta uzņēmumi, jāievēro uz iesaiņojuma un marķējuma norādītās īpašās prasības. Lai izstrādājumu sagatavotu nosūtīšanai, jāsazinās ar bīstamo materiālu speciālistu. Ievērojiet arī citus attiecināmos valsts normatīvus. Valjējus kontaktus nosedziet ar līmlenti vai citādi pārklājiet, bet akumulatoru iesaiņojiet tā, lai sainītas nevarētu izkustēties.
11. Lai utilizējat akumulatora kasetni, izņemiet to no darbarīka un likvidējiet drošā vietā. Ievērojiet vietējos noteikumus par akumulatora likvidēšanu.
12. Izmantojiet šos akumulatorus tikai ar izstrādājumiem, kurus norādījis Makita. Ievietojot šos akumulatorus nesaderīgos izstrādājumos, var rasties ugunsgrēks, pārmērīgs karstums, tie var uzsprāgt vai no tiem var iztect elektrolīts.
13. Ja darbarīks netiks lietots ilgu laiku, no tā jāizņem akumulators.

SAGLABĀJIET ŠOS NORĀDĪJUMUS.

▲UZMANĪBU: Lietojiet tikai oriģinālos Makita akumulatorus. Ja lietojat neoriģinālus Makita akumulatorus vai pārveidotus akumulatorus, tie var uzsprāgt un izraisīt aizdegšanos, traumas un materiālos zaudējumus. Tīks anulēta arī Makita darbarīka un lādētāja garantija.

Ieteikumi akumulatora kalpošanas laika pagarināšanai

1. Uzlādējiet akumulatora kasetni, pirms tā ir pilnībā izlādējusies. Vienmēr, kad ievērojat, ka darbarīka darba jauda zudusi, apturiet darbarīku un uzlādējiet akumulatora kasetni.
2. Nekad neuzlādējiet pilnībā uzlādētu akumulatora kasetni. Pārmērīga uzlāde saīsina akumulatora kalpošanas laiku.
3. Uzlādējiet akumulatora kasetni istabas temperatūrā 10 °C - 40 °C. Karstai akumulatora kasetnei pirms uzlādes ļaujiet atdzist.
4. Uzlādējiet litija jonu akumulatora kasetni, ja to ilgstoši nelietosiet (vairāk nekā sešus mēnešus).

FUNKCIJU APRAKSTS

⚠UZMANĪBU: Pirms ierīces regulēšanas vai darbības pārbaudes vienmēr pārlicinieties, ka ierīce ir izslēgta un akumulatora kasetne ir izņemta.

Akumulatora kasetnes uzstādīšana un izņemšana

⚠UZMANĪBU: Vienmēr pirms akumulatora kasetnes uzstādīšanas vai izņemšanas izslēdziet ierīci.

⚠UZMANĪBU: Ievietojot vai izņemot akumulatora kasetni, turiet ierīci un akumulatora kasetni cieši. Ja ierīci un akumulatora kasetni netur cieši, tās var izkrist no rokām un tikt sabojātas, kā arī radīt traumas.

- **Att.1:** 1. Sarkanās krāsas indikators 2. Poga 3. Akumulatora kasetne

Lai izņemtu akumulatora kasetni, izvelciet to no ierīces, vienlaikus bīdot pogu kasetnes priekšpusē.

Lai uzstādītu akumulatora kasetni, salāgojiet mēlīti uz akumulatora kasetnes ar rievu ietvarā un iebīdīiet to vietā. Ievietojiet to līdz galam, līdz tā ar klikšķi nofiksējas. Ja pogas augšējā daļā redzams sarkanās krāsas indikators, tas nozīmē, ka tā nav pilnīgi fiksēta.

⚠UZMANĪBU: Vienmēr ievietojiet akumulatora kasetni līdz galam, lai nav redzams sarkanās krāsas indikators. Pretējā gadījumā tā var nejausi izkrist no ierīces un savainot jūs vai apkārtējos.

⚠UZMANĪBU: Neievietojiet akumulatora kasetni ar spēku. Ja kasetne neslīd ietvarā viegli, tā nav pareizi ielikta.

Ierīces/akumulatora aizsardzības sistēma

Ierīce ir aprīkota ar ierīces/akumulatora aizsardzības sistēmu. Šī sistēma automātiski izslēdz motora barošanu, tādējādi pagarinot ierīces un akumulatora darbmūžu. Ierīce automātiski pārstās darboties, ja ierīci vai akumulatoru pakļaus kādam no tālāk norādītajiem apstākļiem.

Aizsardzība pret pārslodzi

Ja ierīci lieto veidā, kas tai liek patērēt pārmērīgi lielu strāvas daudzumu, tā automātiski pārstāj darboties bez iepriekšēja brīdinājuma. Šādā gadījumā izslēdziet ierīci un pārtrauciet darbību, kas izraisīja ierīces pārslodzi. Pēc tam ieslēdziet ierīci, lai atsāktu darbu.

Aizsardzība pret pārkaršanu

Kad ierīce ir pārkarusi, tā automātiski pārstāj darboties, un gaismas diode mirgo apmēram 60 sekundes. Šādā gadījumā pirms atkārtotas ieslēgšanas ļaujiet ierīcei atdzist.

Kad gaismas diode mirgo, to var izslēgt, nospiežot pogu .

- **Att.2:** 1. Gaismas diode

Aizsardzība pret akumulatora pārmērīgu izlādi









Ja ir zema atlikusī akumulatora jauda, ierīce automātiski pārstāj darboties. Ja ierīce nedarbojas, pat ieslēdzot slēdžus, izņemiet akumulatorus no ierīces un uzlādējiet tos.

Atlikušās akumulatora jaudas indikators

Tikai akumulatora kasetnēm ar indikatoru

- **Att.3:** 1. Indikatora lampas 2. Pārbaudes poga

Nospiediet akumulatora kasetnes pārbaudes pogu, lai pārbaudītu akumulatora atlikušo uzlādes līmeni. Indikatori iedegsies uz dažām sekundēm.

Indikatora lampas			Atlikusī jauda
 Iededzies	 Izslēgts	 Mirgo	
			No 75% līdz 100%
			No 50% līdz 75%
			No 25% līdz 50%
			No 0% līdz 25%
			Uzlādējiet akumulatoru.
			Iespējama akumulatora kļūme.

PIEZĪME: Reālā jauda var nedaudz atšķirties no norādītās atkarībā no lietošanas apstākļiem un apkārtējās temperatūras.

Slēdža nodalījuma novietojums

Slēdža nodalījumu var pieāķēt apakšējās siksna abās pusēs. Izkarņojiet kabeli tā, lai slēdža nodalījums atrastos vēlamajā pusē. Lai nepieļautu kabeļa bojājumu, izvietojiet to cauri rievai, kā attēlots.

- **Att.4:** 1. Rieva 2. Kabelis

Siksnu regulēšana

Plecu siksnu un augšējās un apakšējās siksna abās pusēs. Izkarņojiet kabeli tā, lai slēdža nodalījums atrastos vēlamajā pusē. Lai nepieļautu kabeļa bojājumu, izvietojiet to cauri rievai, kā attēlots.

Apakšējā siksna

- **Att.5:** 1. Siksna 2. Fiksators

Plecu siksna

- **Att.6:** 1. Siksna 2. Fiksators

Augšējā siksna

- **Att.7:** 1. Siksna 2. Fiksators

Pārnēsāšanas āķis

Rīkojoties ar putekļsūcēja korpusu, vienmēr satveriet pārnēsāšanas āķi.

► **Att.8:** 1. Pārnēsāšanas āķis

Slēdža darbība

Jūs varat izvēlēties kādu no trim sūkšanas jaudas iestatījumiem: standarta (1), augsta (2), maksimāla (3).

Lai sāktu putekļu sūkšanu, vienu reizi nospiediet pogu . Lai mainītu sūkšanas jaudu, nospiediet pogu, kamēr putekļu sūcējs darbojas. Sūkšanas jauda pārslēdzas šādā secībā: standarta (1), augsta (2), maksimāla (3).



Lai izslēgtu putekļu sūcēju, nospiediet pogu .

► **Att.9**

PIEZĪME: Kad nākamreiz iedarbināsiet putekļu sūcēju, tas darbosies ar iepriekš iestatīto sūkšanas jaudu.

Gaismas diožu apgaismojums

Gaismas diožu apgaismojums atrodas slēdža nodaļuma augšpusē, lai atvieglotu darbu tumšās vietās.

Nospiediet pogu , lai ieslēgtu apgaismojumu. Lai izslēgtu apgaismojumu, vēlreiz nospiediet pogu .

► **Att.10**

⚠UZMANĪBU: Neskatieties gaismā, neapskatiet tās avotu tieši. Nekādā gadījumā nevērsiet gaismu citu cilvēku acīs.

PIEZĪME: Ja vairāk par 10 minūtēm putekļsūcējs netiek izmantots, gaismas diožu apgaismojums automātiski izslēgsies.

PIEZĪME: Putekļsūcējs automātiski izslēgsies un gaismas diodes sāks mirgot, ja putekļsūcējs pārkarst, ja, aizsērējot šļūtenei, caurulei vai filtram, gaisa iepļūdes mašīnā būs nepietiekama, vai citu iemeslu dēļ. Šādā gadījumā novērsiet kļūmes iemeslu un atdzēsējiet putekļsūcēju pirms atkārtotas ieslēgšanas.

Šļūtenes saite

Šļūtenes saiti var izmantot šļūtenes vai brīvā uzgaļa nostiprināšanai.

Lai nostiprinātu šļūteni pie putekļsūcēja korpusa, izveidot šļūtenes saiti cauri korpusa atverei. Šļūtenes saiti var piestiprināt jebkurā no pusēm.

► **Att.11:** 1. Šļūtenes saite 2. Atvere 3. Šļūtene

Apakšējās siksnas cilpu var izmantot sprauslu pārnēsāšanai, kā attēlots.

► **Att.12:** 1. Cilpa 2. Sprauslas

Šļūtenes āķis

Pārtraucot darbu, āķi uz liektās caurules bloka var izmantot pagarinājuma caurules uzkrāšanai uz apakšējās siksnas.

► **Att.13**

Putekļu nokratīšanas sistēma

Pavelkot sviru vai ejot ar piestiprinātu tīrītāju, putekļi nosēžas. Šī sistēma palīdz saglabāt tīrītāja sūkšanas jaudu.

► **Att.14:** 1. Svira 2. Filtra maiss/putekļu maiss 3. Plāksne

PIEZĪME: Šī funkcija aktivizējas, kad tīrītājs ir izslēgts un filtra maiss/putekļu maiss satur noteiktu putekļu daudzumu, kas pieskaras plāksnei.

MONTĀŽA

⚠UZMANĪBU: Pirms jebkādu apkopes vai līdzīgu darbu veikšanas ar ierīci vienmēr pārliecinieties, ka tā ir izslēgta un akumulatora kasetne ir izņemta.

Šļūtenes salikšana

Ievietojiet šļūtenes uznavu putekļsūcēja korpusā un pagrieziet pulksteņrādītāja kustības virzienā.

► **Att.15:** 1. Šļūtenes uznavu 2. Putekļsūcēja korpusu

Uzgaļa un pagarinājuma caurules salikšana

Papildu piederumi

PIEZĪME: Ierīces komplektā iekļautā uzgaļa un pagarinājuma caurules veids dažādās valstīs atšķiras. Dažās valstīs uzgalis un pagarinājuma caurule komplektā nav iekļauta.

1. Pagrieziet un ievietojiet uzgali pagarinājuma caurulē.

► **Att.16:** 1. Pagarinājuma caurule 2. Brīvais uzgalis 3. T veida uzgalis 4. T veida uzgalis (šaurais)

PIEZĪME: Ievietošanas brīdī pagrieziet uzgali, lai varētu to cieši iestiprināt pagarinājuma caurulē.

PIEZĪME: Modeļiem, kas aprīkoti ar ø38 mm šļūteni un priekšējo uznavu (38), piestipriniet uzgali pie liektās/taisnās alumīnija caurules.

2. Atkarībā no pagarinājuma caurules veida ievērojiet kādu no tālāk aprakstītajām procedūrām.

PIEZĪME: Izbidāmā pagarinājuma caurule un gredzenveida pagarinājuma caurule nav savstarpēji saderīgas. Ja vēlaties izbidāmās pagarinājuma caurules vietā izmantot gredzena veida pagarinājuma cauruli vai otrādi, jums jāmaina arī liektās caurules bloks.

PIEZĪME: Brīvo uzgali var piestiprināt tieši liektās caurules blokam.

Izbidāmā pagarinājuma caurule

Uzlieciet plecos putekļu sūcēju un tad ievietojiet pagarinājuma cauruli liektās caurules blokā, līdz atskan klikšķis. Lai atvienotu pagarinājuma cauruli, nospiediet pogu.

► **Att.17:** 1. Liektās caurules bloks 2. Poga 3. Izbidāmā pagarinājuma caurule 4. Brīvais uzgalis

Caurules garumu ir iespējams pielāgot. Nospiediet izbīdīšanas pogu un pielāgojiet caurules garumu. Atlaižot izbīdīšanas pogu, caurules garums tiek nofiksēts.

► **Att.18:** 1. Izbīdīšanas poga

Gredzenveida pagarinājuma caurule

Uzlieciet plecos putekļu sūcēju un tad pagrieziet un ievietojiet pagarinājuma cauruli liektās caurules blokā. Lai atvienotu cauruli, pagrieziet un izņemiet to.

► **Att.19:** 1. Liektās caurules bloks 2. Gredzenveida pagarinājuma caurule 3. Brīvais uzgalis

Caurules garumu ir iespējams pielāgot. Atskrūvējiet caurules gredzenu un pielāgojiet caurules garumu. Kad vajadzīgais garums sasniegts, pievelciet gredzenu.

► **Att.20:** 1. Gredzens

Liektā/taisnā alumīnija caurule

(tikai modeļiem ar $\varnothing 38$ mm šļūteni un priekšējo uznavu (38))

Uzlieciet plecos putekļu sūcēju un tad pagrieziet un ievietojiet cauruli priekšējā uznavā. Lai atvienotu cauruli, pagrieziet un izņemiet to.

► **Att.21:** 1. Priekšējā uznavā (38) 2. Liektā alumīnija caurule 3. Taisnā alumīnija caurule 4. Uzgalis

Dīvām taisnajām alumīnija caurulēm



Uzlieciet plecos putekļu sūcēja korpusu, tad pagrieziet un ievietojiet caurules. Lai atvienotu cauruli, pagrieziet un izņemiet to.



► **Att.22:** 1. Liektās caurules bloks 2. Taisnā alumīnija caurule 1 3. Taisnā alumīnija caurule 2

Darbarīka pievienošana

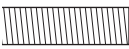
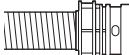
PIEZĪME: Ja šļūtenei ir pievienots liektās caurules bloks, vispirms noņemiet to.

Lai putekļu sūcējam pievienotu darbarīku, ir vajadzīga īpaša šļūtene un/vai papildu detaļas. Noteikta veida putekļu sūcēju modeļiem ir jānomaina šļūtene un/vai jāpasūtīta papildu detaļas. Plašāku informāciju skatiet tālāk norādītajā tabulā.

Šļūtenes diametrs	Šļūtenes gala veids	Darbība
$\varnothing 28$ mm	 bez detaļām	Pievienojiet priekšējo uznavu.
	 ar ātrā savienojuma detaļu	Nomainiet šļūtenes galu (ātrā savienojuma detaļu) ar priekšējo uznavu. Šļūtenes galu var noņemt, pagriežot to pretēji pulksteņrādītāju kustības virzienam.
$\varnothing 32$ mm	 ar ātrā savienojuma detaļu	Nomainiet šļūteni ar tādu, kas piemērota putekļu savākšanai ($\varnothing 28$ mm, ar priekšējo uznavu).

Šļūtenes diametrs	Šļūtenes gala veids	Darbība
$\varnothing 38$ mm	 ar ātrā savienojuma detaļu	Nomainiet šļūteni ar tādu, kas piemērota putekļu savākšanai ($\varnothing 28$ mm, ar priekšējo uznavu).
	 ar priekšējo uznavu (38)	Pievienojiet savienotāju (22–38) vai priekšējo uznavu (24).

PIEZĪME: Vienmēr izmantojiet piemērotu priekšējo uznavu. Ja izmantojat priekšējo uznavu (24), pietīpriniet to priekšējai uznavai (22), kas savukārt pievienota šļūtenei.

► **Att.23:** 1. Priekšējā uznavā 22 2. Priekšējā uznavā 24

$\varnothing 28$ mm putekļu savākšanas šļūtene

1. Pievienojiet priekšējo uznavu putekļu savākšanas šļūtenei. Pievienojiet priekšējo uznavu, pārliecinieties, ka tā ir cieši pieskrūvēta pie šļūtenes.

2. Savienojiet priekšējo uznavu ar darbarīka izvadu.

► **Att.24:** 1. Priekšējā uznavā 2. Sūkšanas izvads 3. Šļūtene

Priekšējo uznavu var atvienot, griežot to pretēji pulksteņrādītāju kustības virzienam, vienlaikus turot šļūteni.

Izmantojot $\varnothing 38$ mm šļūteni ar priekšējo uznavu (38)

1. Atkarībā no tā, kādu darbarīku grāsāties pievienot, pagrieziet un ievietojiet savienotāju vai priekšējo uznavu šļūtenes ievada daļā.

2. Savienojiet priekšējo uznavu ar darbarīka izvadu.

► **Att.25:** 1. Savienotājs 2. Priekšējā uznavā 3. Sūkšanas izvads 4. Šļūtene

Lai noņemtu savienotāju un priekšējo uznavu, iepriekš aprakstīto uzstādīšanas procedūru veiciet pretējā secībā.

Liektās caurules bloka pievienošana

Papildu piederumi

PIEZĪME: Šī darbība nav jādara, ja jūsu modelim liektās caurules bloks jau ir pievienots šļūtenei.

PIEZĪME: Ir divu veidu liektās caurules bloki: izbīdāmā pagarinājuma caurulēm un gredzenveida pagarinājuma caurulēm. Izvēloties liektās caurules bloku, ņemiet vērā pagarinājuma caurules veidu.

Liektās caurules bloks tiek izmantots, lai šai iekārtai pievienotu pagarinājuma cauruli vai putekļu sūcēja uzgali. Ja vēlaties šo iekārtu izmantot kā putekļu sūcēju, pievienojiet šļūtenei liektās caurules bloku.

Lai pievienotu liektās caurules bloku, atskrūvējiet priekšējo uznavu no šļūtenes un nostipriniet uz šļūtenes liektās caurules bloka uznavu.

Lai noņemtu, atskrūvējiet liektās caurules bloka uznavu no šļūtenes.

- **Att.26:** 1. Šļūtene 2. Liektās caurules mezgls
3. Uznavā

Filtra maisa/putekļu maisa uzstādīšana

Papildu piederumi

▲UZMANĪBU: Nelietojiet bojātu filtra maisu. Izmantojiet putekļsūcēju tikai ar pareizi uzstādītu filtra maisu. Citādi iesūktie putekļi vai citas daļiņas var tikt izpūstas no putekļsūcēja un izraisīt operatora elpceļu slimības.

Pirms tīrītāja lietošanas uzstādiet putekļu maisu vai filtra maisu.

- Putekļu maisu pēc iztīrīšanas var izmantot atkārtoti.
- Filtra maiss ir vienreiz lietojams. Kad filtra maiss ir pilns, izmetiet to neiztukšotu.

IEVĒRĪBAI: Ja filtra maiss ir pilns, nomainiet to pret jaunu. Ja putekļu maiss ir pilns, iztukšojiet to. Putekļu sūcēja ilgstoša lietošana ar pilnu filtra maisu/putekļu maisu samazina sūkšanas jaudu.

IEVĒRĪBAI: Lai putekļi neieklātu motorā, rīkojieties pēc šiem norādījumiem.

- Pirms lietošanas pārliecinieties, ka ir uzstādīts filtra maiss/putekļu maiss.
- Nelietojiet bojātu vai saplēstu filtra maisu.

Lietojot bojātu maisu, var sabojāt motoru.

IEVĒRĪBAI: Uzstādot filtra maisu/putekļu maisu, nesalokiet kartonu pie tā atveres.

IEVĒRĪBAI: Filtra maiss/putekļu maiss ir svarīga detaļa tīrītāja optimālās darbības nodrošināšanai. Neoriģinālu filtra maisu/putekļu maisu izmantošana var izraisīt dūmošanu vai aizdegšanos.

PIEZĪME: Ja tīrītājā nav ievietots filtra maiss / putekļu maiss, nevar pilnībā aizvērt priekšējo pārsegu.

► Att.27

1. Atbloķējiet fiksatoru, paceļot apakšējo daļu. Nospiediet niervoto daļu, lai paceltu priekšējo fiksēšanas pusi. Pavelciet fiksatoru, lai atvērtu pārsegu.

- **Att.28:** 1. Āķis 2. Pārsegs

2. Ievietojiet filtra maisu nodalījuma augšējās puses šķēlumā, kā parādīts.

- **Att.29:** 1. Šķēlums 2. Filtra maiss

Izmantojot putekļu maisu, putekļu maisa malu ievietojiet šķēlumā.

- **Att.30:** 1. Šķēlums 2. Mala 3. Putekļu maiss

3. Salāgojiet filtra maisa atveri ar šļūtenes uznavu un uzbīdīet kartona daļu līdz atdurei. Pārliecinieties, ka gumijas gredzens uz filtra maisa uzbīdās šļūtenes uznavas gredzenam.

- **Att.31:** 1. Gumijas gredzens uz filtra maisa
2. Gredzens uz šļūtenes uznavas 3. Filtra maisa kartona daļa 4. Šļūtenes uznavā

EKSPLUATĀCIJA

▲BRĪDINĀJUMS: Operatoriem jābūt atbilstoši apmācītiem lietot šo putekļsūcēju.

▲BRĪDINĀJUMS: Šis putekļsūcējs nav piemērots kaitīgu putekļu savākšanai.

▲UZMANĪBU: Šis putekļsūcējs paredzēts izmantošanai tikai sausā vidē.



▲UZMANĪBU: Šis putekļsūcējs paredzēts lietošanai tikai telpās.

▲UZMANĪBU: Vienmēr ievietojiet akumulatoru kasetni līdz galam, līdz tā nofiksējas paredzētajā vietā. Ja pogas augšējā daļā redzams sarkanās krāsas indikators, tas nozīmē, ka kasetne nav pilnīgi nofiksēta. Iebīdīet to pilnīgi, lai sarkanās krāsas indikators nebūtu redzams. Pretējā gadījumā tā var nejauši izkrist no ierīces un savainot jūs vai apkārtējos.

▲UZMANĪBU: Darba laikā neaizmirstiet, ka jums uz muguras ir putekļu sūcējs. Ja putekļu sūcējs atsitīsies pret sienu vai šļūtene aizķersies aiz kāda šķēršļa, jūs varat zaudēt līdzsvaru.

1. Uzlieciet putekļsūcēja korpusu plecos un piestipriniet augšējo un apakšējo siksnu. Ja nepieciešams, regulējiet pievilkumu.

- **Att.32**

2. Nospiediet pogu , lai ieslēgtu putekļu sūcēju. Ja vēlaties mainīt sūkšanas jaudu, spiediet pogu , līdz iestatīta vēlamā sūkšanas jauda. Nospiediet pogu , lai pārtrauktu tīrīšanu.

- **Att.33**

Darba laikā uzkariniet slēdžu nodalījumu uz gredzena vai apakšējās siksnas. Āķi var sasvērt uz priekšu, lai nodalījumu izmantotu kā apgaismojuma avotu, kad tas pieākēts pie apakšējās siksnas.

- **Att.34:** 1. Gredzens 2. Apakšējā sikсна

3. Ja filtra maiss ir pilns, nomainiet to. Atveriet pārsegu un izņemiet filtra maisu. Pavelciet atvēruma sānos esošo strēmeli, lai noslēgtu filtra maisu un izmestu visu maisu.

- **Att.35:** 1. Strēmeli

Ja izmantojat putekļu maisu, izņemiet to un izberiet putekļus, atlaižot fiksatoru.

- **Att.36:** 1. Fiksators

IEVĒRĪBAI: Uz pārsega nenovietojiet filtra maisu/putekļu maisu vai citus smagus priekšmetus. Ierīce var apgāzties.

IEVĒRĪBAI: Regulāri pārbaudiet, vai filtra maiss nav pilns. Putekļu sūcēja ilgstoša lietošana ar pilnu filtra maisu samazina sūkšanas jaudu.

IEVĒRĪBAI: Neizmantojiet lietotu filtra maisu. Filtra maisu paredzēts lietot vienu reizi. Ja filtra maiss tiek izmantots atkārtoti, filtrs var aizsērēt un sabojāt putekļu sūcēju. Ja vēlaties izmantot maisu atkārtoti, lietojiet putekļu maisu.

APKOPE

⚠️UZMANĪBU: Pirms ierīces pārbaudes vai apkopes vienmēr pārlicinieties, ka tā ir izslēgta un akumulatora kasetne ir izņemta.

IEVĒRĪBAI: Nekad neizmantojiet gazolīnu, benzīnu, atšķaidītāju, spirtu vai līdzīgus šķidrumus. Tas var radīt izbalēšanu, deformāciju vai plaisas.

Lai saglabātu izstrādājuma DROŠU un UZTICAMU darbību, remontdarbus, apkopi un regulēšanu uzticiet veikt tikai Makita pilnvarotam vai rūpnīcas apkopes centram, un vienmēr izmantojiet tikai Makita rezerves daļas.

HEPA filtra tīrīšana

⚠️UZMANĪBU: Nelietojiet putekļsūcēju bez filtra vai tad, ja filtrs ir nefīrs vai bojāts. Iesūktie putekļi vai citas daļiņas var tikt izpūstas no putekļsūcēja un izraisīt operatora elpceju slimības.

IEVĒRĪBAI: Lai uzturētu optimālu iesūces jaudu un izpūstais gaiss būtu tīrs, regulāri tīriet filtru. Ja pietiekama iesūces jauda netiek panākta arī pēc filtra tīrīšanas, uzstādiet jaunu filtru.

IEVĒRĪBAI: Lai nesabojātu filtru, tīrīšanai nelietojiet tālāk norādītos darbarīkus vai līdzīgus instrumentus.

- Gaisa pūtējs
- Augstspiediena mazgāšanas ierīce
- Cieta materiāla darbarīki, piemēram, metāla suka

1. Atveriet pārsegu un izņemiet filtra maisu/putekļu maisu. Atlaidiet filtra āķi un izņemiet filtru no putekļu sūcēja korpusa.

► **Att.37:** 1. Āķis

2. Izkratiet putekļus no filtra. Filtru var mazgāt ar ūdeni. Izskalojiet filtrā esošos putekļus un citas daļiņas ik pēc mēneša vai diviem. Pēc tam pilnībā izžāvējiet filtru ēnainā, labi vēdināmā vietā, lai nepieļautu nepatīkama smarža rašanos vai darbības kļūmes.

3. Lai uzstādītu filtru, rievā ievietojiet to pusi, kas ir bez āķiem, un tad spiediet filtru, līdz āķi dzirdami nofiksējas.

► **Att.38:** 1. Rieva 2. HEPA filtrs 3. Āķis

Putekļu maisa tīrīšana

Putekļu maisu regulāri mazgājiet ar ziepjuūdeni. Putekļu maisu izgrieziet uz otru pusi un izņemiet lipīgos putekļus. Viegli mazgājiet ar rokām un kārtīgi izskalojiet ūdenī. Vispirms putekļu maisu izžāvējiet un tikai tad ielieciet putekļsūcējā.

► **Att.39**

IEVĒRĪBAI: Mitri putekļu maisi samazina iesūkšanu un saīsina motora darbību.

Aizsērējuma tīrīšana

Tīrot aizsērējumu, noņemiet šļūteni, pagarinājuma cauruli vai liektās caurules bloku, lai pārbaudītu iekšpusi.

Ārās fiksācijas liektās caurules bloka atvienošana/ pievienošana

Lai noņemtu, saspiediet abus izciļņus šļūtenes galā un velciet liektās caurules bloku.

Lai pievienotu, ievietojiet šļūtenes galu liektās caurules blokā. Izciļņiem šļūtenes galā ir precīzi jāieguļ liektās caurules bloka caurumos.

- **Att.40:** 1. Šļūtenes gals 2. Izciļnis 3. Caurums
4. Liektās caurules bloks

Skrūvējamā liektās caurules bloka atvienošana/ pievienošana

Lai noņemtu, atskrūvējiet liektās caurules bloka uznavu no šļūtenes.

Lai pievienotu, piestipriniet liektās caurules bloka uznavu pie šļūtenes.

- **Att.41:** 1. Šļūtene 2. Liektās caurules bloks
3. Uznavā

Filtra maisa/putekļu maisa nodalījuma tīrīšana

Tīrot filtra maisa/putekļu maisa nodalījumu, izņemiet un notīriet iekšpusē esošo plāksni.

► **Att.42:** 1. Plāksne

Plāksnes izņemšana

1. Izņemiet HEPA filtru. Izņemšanas norādes skaitiet sadaļā par HEPA filtra tīrīšanu.

2. Nospiediet plāksni uz leju, pabīdiet pa kreisi, līdz plāksne pieskaras sienai.

3. Paceliet plāksnes labo pusi un izņemiet to ārā.

► **Att.43:** 1. Plāksne

Plāksni atbalsta trīs atsperes.

Ja atsperes atdalās no plāksnes vai sviras, iestipriniet tās atpakaļ, kā attēlots.

- **Att.44:** 1. Plāksnes atspere 2. Sviras atspere
3. Izvirzījums

PIEZĪME: Cieši piestipriniet atsperes, lai tās pieskaras izvirzījuma pamatnei.

Plāksnes piestiprināšana

1. Ievietojiet plāksnes taisno pusi uztvērējos nodalījuma kreisās puses apakšdaļā.

2. Ievietojiet vietā plāksnes labo pusi.

► **Att.45:** 1. Plāksne 2. Taisnā puse 3. Uztvērējs

PAPILDU PIEDERUMI

⚠ UZMANĪBU: Šos piederumus vai papildierīces ir ieteicams lietot kopā ar šajā rokasgrāmatā aprakstīto Makita izstrādājumu. Izmantojot citus piederumus vai papildierīces, var izraisīt traumas. Piederumu vai palīgierīci izmantojiet tikai paredzētajam nolūkam.

Ja jums vajadzīga palīdzība vai precīzāka informācija par šiem piederumiem, vērsieties savā tuvākajā Makita apkopes centrā.

- Šļūtene (putekļsūcējam)
- Šļūtene (putekļu nosūkšanai)
- Pagarinājuma caurule
- Brīvais uzgalis
- T formas uzgalis
- Stiprinājuma uzgalis
- Stūru uzgalis
- Plauktu suka
- Apaļā suka
- Liektās caurules bloks
- Filtra maiss
- Putekļu maiss
- Priekšējā uzmava
- HEPA filtrs
- Caurule
- Makita oriģinālais akumulators un lādētājs

PIEZĪME: Daži sarakstā norādītie izstrādājumi var būt iekļauti instrumenta komplektācijā kā standarta piederumi. Tie dažādās valstīs var būt atšķirīgi.

SPECIFIKACIJOS

Modelis:		DVC660
Pajėgumas	Filtro maišelis	6,0 l
	Dulkių surinkimo maišelis	5,5 l
Didžiausias oro tūris	Su ø28 mm x 1,0 m žarna	2,0 m³/min
	Su ø32 mm x 1,0 m žarna	2,2 m³/min
Siurbimas		110 hPa
Matmenys (I x P x A) (be žarnos)		297 mm x 174 mm x 523 mm
Vardinė įtampa		Nuol. sr. 36 V
Grynasis svoris		6,1 - 6,7kg

- Atliekame tęsinius tyrimus ir nuolat tobuliname savo gaminius, todėl čia pateikiamos specifikacijos gali būti keičiamos be įspėjimo.
- Techninės sąlygos įvairiose šalyse gali skirtis.
- Svoris nurodytas be priedų, tačiau įskaičiuojant akumulatoriaus kasetę (-es). Mažiausias ir didžiausias prietaiso ir akumulatoriaus kasetės (-ių) svoris nurodyti lentelėje.
- Tiekiamos žarnos ilgis skiriasi priklausomai nuo šalies.

Tinkama akumulatoriaus kasetė ir (arba) įkroviklis

Akumulatoriaus kasetė	BL1815N / BL1820 / BL1820B / BL1830 / BL1830B / BL1840 / BL1840B / BL1850 / BL1850B / BL1860B
Įkroviklis	DC18RC / DC18RD / DC18RE / DC18SD / DC18SE / DC18SF / DC18SH

- Atsižvelgiant į gyvenamosios vietos regioną, kai kurios pirmiau nurodytos akumulatoriaus kasetės ir įkrovikliai gali būti neprieinami.

⚠️ ĮSPĖJIMAS: Naudokite tik akumulatoriaus kasetes ir įkroviklius, kurie nurodyti anksčiau. Naudojant bet kurias kitas akumulatoriaus kasetes ir įkroviklius, gali kilti sužeidimo ir gaisro pavojus.

Simboliai

Toliau yra nurodyti įrangai naudojami simboliai. Prieš naudodami įsitikinkite, ar suprantate jų reikšmę.



Perskaitykite instrukcijų vadovą.



Nurodymas tik ES šalims
Neišmeskite elektros įrangos arba akumulatoriaus bloko į buitinius šiukšlynus! Atsižvelgiant į ES direktyvas dėl elektros ir elektroninės įrangos atliekų, dėl baterijų ir akumuliatorių bei baterijų ir akumuliatorių atliekų ir šių direktyvų siekių įgyvendinimą pagal nacionalinius įstatymus, elektros įrangos ir baterijų bei akumuliatorių atliekas būtina surinkti atskirai nuo kitų buitinių atliekų ir atiduoti į antrinių žaliavų perdirbimo aplinkai nekenksmingu būdu punktą.

Numatytoji naudojimo paskirtis

Šis prietaisas skirtas sausoms dulkėms surinkti. Šis prietaisas tinkamas komerciniam naudojimui, pavyzdžiui, viešbučiuose, mokyklose, ligoninėse, gamybklose, parduotuvėse, biuruose ir nuomos verslo įmonėse.

Triukšmas

Įprastas triukšmo A lygis, nustatytas pagal EN60335-2-69 EN60704-2-1:

Garso slėgio lygis (L_{pA}): 70 dB (A) arba mažiau
Paklaida (K): 2,5 dB (A)

Dirbant triukšmo lygis gali viršyti 80 dB (A).

PASTABA: Paskelbta (-os) triukšmo reikšmė (-ės) nustatyta (-os) pagal standartinį testavimo metodą ir jį galima naudoti vienam įrankiui palyginti su kitu.

PASTABA: Paskelbta (-os) triukšmo reikšmė (-ės) taip pat gali būti naudojama (-os) norint preliminariai įvertinti triukšmo poveikį.

⚠️ ĮSPĖJIMAS: Dėvėkite ausų apsaugą.

⚠️ ĮSPĖJIMAS: Faktiškai naudojant elektrinį įrankį, keliamo triukšmo dydis gali skirtis nuo paskelbtos (-ų) reikšmės (-ių), priklausomai nuo būdų, kuriais yra naudojamas šis įrankis, ir ypač nuo to, kokio tipo ruošinys apdirbamas.

⚠️ ĮSPĖJIMAS: Siekdami apsaugoti operatorių, būtina įvertinkite saugos priemones, remdamiesi vibracijos poveikio įvertinimu esant faktinėms naudojimo sąlygoms (atsižvelgdami į visas darbo ciklo dalis, pavyzdžiui, ne tik kiek laiko įrankis veikia, bet ir kiek kartų jis yra išjungiamas bei kai jis veikia be apkravų).

Vibracija

Vibracijos bendroji vertė (triacio vektorius suma) nustatyta pagal EN60335-2-69 standartą:

Darbo režimas: lėtų pjovimas

Vibracijos emisija (a_h): 2,5 m/s² arba mažiau

Paklaida (K): 1,5 m/s²

PASTABA: Paskelbta (-os) vibracijos bendroji (-osios) reikšmė (-ės) nustatyta (-os) pagal standartinį testavimo metodą ir jį galima naudoti vienam įrankiui palyginti su kitu.

PASTABA: Paskelbta (-os) vibracijos bendroji (-osios) reikšmė (-ės) taip pat gali būti naudojama (-os) norint preliminariai įvertinti vibracijos poveikį.

⚠️ISPĖJIMAS: Faktiškai naudojant elektrinį įrankį, keliamos vibracijos dydis gali skirtis nuo paskelbtos (-ų) reikšmės (-ių), priklausomai nuo būdų, kuriais yra naudojamas šis įrankis, ir ypač nuo to, kokio tipo ruošinys apdirbamas.

⚠️ISPĖJIMAS: Siekdami apsaugoti operatorių, būtina įvertinkite saugos priemones, remdami vibracijos poveikio įvertinimu esant faktinėms naudojimo sąlygoms (atsižvelgdami į visas darbo ciklo dalis, pavyzdžiui, ne tik kiek laiko įrankis veikia, bet ir kiek kartų jis yra išjungiamas bei kai jis veikia be apkrovų).

EB atitikties deklaracija

Tik Europos šalis

EB atitikties deklaracija yra pridama kaip šio instrukcijų vadovo A priedas.

SAUGOS ĮSPĖJIMAI

Saugos įspėjimai dėl akumuliatorinio vakuuminio valymo įrenginio naudojimo

⚠️ISPĖJIMAS: SVARBU: PRIEŠ PRADĖDAMI NAUDOTI, ATIDŽIAI PERSKAITYKITE visus saugos įspėjimus ir nurodymus. Nesilaikydami toliau pateiktų įspėjimų ir instrukcijų, galite patirti elektros smūgį, gaisrą ir (arba) sunkų sužeidimą.

1. Prieš pradėdami naudoti, įsitinkite, ar šį valymo įrenginį naudoja tik tie žmonės, kurie yra tinkamai išmokyti, kaip naudoti šį valymo įrenginį.
2. Nenaudokite valymo įrenginio be filtro. Pažeista filtrą nedelsdami pakeiskite nauju.
3. Nebandykite susiurbti degių medžiagų, fejer-verkų, degančių cigarečių, karštų pelenų, įkaitusių metalo drožlių, aštrių daiktų, pavyzdžiui, skutimosi peiliukų, adatų, stiklo duženų ir pan.
4. NIEKADA NENAUDOKITE VALYMO ĮRENGINIO ŠALIA BENZINO, DUJŲ, DAŽŲ, KLIJŲ ARBA KITŲ ŠALIA DEGIŲ MEDŽIAGŲ. Įjungiant arba išjungiant jungiklį, kyla kibirkščiai. Įrenginiu veikiant, kibirkščiuoja ir variklio srovės keitiklis. Gali kilti pavojingas sprogimas.
5. Niekada nesiurbkite nuodingų, kancerogeninių, degių arba kitų pavojingų medžiagų, pavyzdžiui, asbesto, arseno, bario, berilio, švino, pesticidų ir kitų sveikatai pavojingų medžiagų.
6. Niekada nenaudokite valymo įrenginio lauke lietuvių lyjant.
7. Nenaudokite prie šilumos šaltinių (krosnių ir pan.).
8. Neužblokuokite aušinimo angų. Šios ventiliacijos angos skirtos varikliui aušinti. Stenkitės jų neužblokuoti, kitaip dėl vėdinimo trūkumo perdegės variklis.
9. Visuomet tvirtai stovėkite ant žemės, išlaikykite pusiausvyrą.
10. Nesulenkite, neįtempkite ir neatsistokite ant žarnos.
11. Nedelsdami išjunkite valymo įrenginį, jeigu pastebėtumėte, jog jis prastai arba neįprastai veikia.
12. ATJUNKITE VALYMO ĮRENGINĮ NUO AKUMULIATORIAUS. Kai jo nenaudojate, prieš atlikdami remonto arba techninės priežiūros darbus ir keisdami priedus.
13. Norėdami, kad valymo įrenginys veiktų geriausiai, kiekvieną kartą jį panaudoję, nuvalykite ir atlikite techninę jo priežiūrą.
14. TINKAMAI PRIŽIURĖKITE VALYMO ĮRENGINĮ. Valymo įrenginys visuomet turi būti švarus, kad darbas vyktų geriau ir saugiau. Laikykitės priedų keitimo nurodymų. Rankenos turi būti švarios, sausos ir neišteptos tepalu.
15. PATIKRINKITE, AR NĖRA SUGEDUSIŲ DALIŲ. Prieš toliau naudodami valymo įrenginį, atidžiai apžiūrėkite sugadintą apsauginį įtaisą ar kitą dalį ir nustatykite, ar ji veiks tinkamai ir atliks savo funkciją. Patikrinkite judančių dalių sulysinimą, suveržimą, ar nėra sulūžusių dalių, ar dalys tinkamai sumontuotos ir kitas sąlygas, kurios gali paveikti prietaiso veikimą. Sugadintą apsauginį įtaisą ar kitą dalį reikia tinkamai remontuoti arba pakeisti įgaliotajame techninės priežiūros centre, nebent šioje instrukcijoje nurodyta kitaip. Sugedusius jungiklius turi pakeisti įgaliotasis priežiūros centras. Nenaudokite valymo įrenginio, jeigu jo jungiklis jo neįjungia arba neišjungia.
16. ATSARGINĖS DALYS. Prižiūrėdami naudokite tik identišką atsarginę dalis.
17. VALYMO ĮRENGINYS TURI BŪTI LAIKOMAS IŠJUNGTAS. Nenaudojamą valymo įrenginį privaloma laikyti patalpoje.
18. Saugokite valymo įrenginį. Šiurkščiai naudojami, gali sugesti net ir tvirkaisi valymo įrenginiai.
19. Nebandykite valyti išorinių arba vidinių dalių benzinu, tirpikliu arba cheminėmis valymo medžiagomis. Jos gali įtrūkti arba išblukti.
20. Nenaudokite valymo įrenginio uždaroje patalpoje, kurioje yra degių, sprogųjų arba nuodingų garų, kuriuos skleidžia alejiniai dažai, dažų skiedikliai, benzinas, kai kurios kandžių neėdamos medžiagos ir pan., arba tokiose vietose, kuriose yra degių dulkių.

21. Nenaudokite valymo įrenginio, kai esate apsvaigę nuo narkotikų arba alkoholio.
22. Pagrindinė saugos taisyklė: dėvėkite apsauginius darbo akinius arba apsauginius akinius su šoniniais skydeliais.
23. Dirbdami dulkelėje aplinkoje, dėvėkite respiratorių.
24. Šis įrenginys nėra skirtas naudoti asmenims (įskaitant vaikus), turintiems fizinį, jutimo ar dvasios negalių arba stokojančiams patirties ir žinių.
25. Būtina prižiūrėti vaikus, kad jie nežaistų su valymo įrenginiu.
26. Niekada nelieskite akumuliatoriaus ar valymo įrenginio šlapiomis rankomis.
27. Būkite itin atsargūs, valydami laiptus.
28. Nenaudokite šio valymo įrenginio vietoj kėdės arba darbastalio. Įrenginys gali nuvirtti ir sužeisti.

Akumuliatorinio įrankio naudojimas ir priežiūra

1. Įkraukite naudodami tik gamintojo nurodytą įkroviklį. Įkroviklis, kuris tinka vienam akumuliatorių tipui įkrauti, gali kelti gaisro pavojų, jei bus naudojamas su kitų tipų akumuliatoriais.
2. Elektrinius įrankius naudokite tik su specialiai jiems skirtais akumuliatoriais. Naudojant bet kurį kitą akumuliatorių gali kilti sužeidimo ir gaisro pavojus.
3. Kai akumuliatorius nėra naudojamas, laikykite jį toliau nuo kitų metalinių daiktų, pavyzdžiui, popieriaus sąvaržėlių, monetų, raktų, vinių, varžtų ir kitų mažų metalinių daiktų, dėl kurių gali kilti trumpasis jungimas tarp kontaktų. Akumuliatorių kontaktų trumpasis jungimas gali būti nudegimų arba gaisro priežastimi.
4. Netinkamai naudojant iš akumuliatoriaus gali ištekėti skysčio. Venkite sąlyčio su juo. Jei sąlytis atsitiktinai įvyko, gausiai nuplaukite vandeniu. Jei skysčio pateko į akis, kreipkitės į gydytoją. Iš akumuliatoriaus išbėgęs skystis gali sudirginti arba nudeginti odą.
5. Nenaudokite sugadinto ar modifikuoto akumuliatoriaus arba įrankio. Sugadinti arba modifikuoti akumuliatoriai gali veikti neįprastai, todėl gali kilti gaisras, sprogimas arba sužalojimo rizika.
6. Saugokite akumuliatorių arba įrankį nuo ugnies ar pernelyg aukštos temperatūros. Dėl ugnies ar 130 °C viršijančios temperatūros gali kilti sprogimas.
7. Laikykites visų įkrovimo nurodymų ir nekraukite akumuliatoriaus ar įrankio, kai temperatūra neatitinka nurodymuose pateikto temperatūros intervalo. Netinkamai įkraunant arba įkraunant esant kitam nei nustatytas temperatūros intervalui, gali būti sugadintas akumuliatorius ar padidėti gaisro rizika.

Techninė priežiūra

1. Tegu jūsų elektrinio įrankio techninę priežiūrą atlieka kvalifikuotas remonto meistras, naudodamas tik identišką atsarginę dalis. Tai užtikrina, kad elektrinis įrankis liks saugus naudoti.
2. Laikykites instrukcijoje pateiktų nurodymų dėl tepimo ir priedų keitimo.
3. Rankenos turi būti sausos, švarios ir neiššepotos tepalu.

Svarbios saugos instrukcijos, taikomos akumuliatoriaus kasetei

1. Prieš naudodami akumuliatoriaus kasetę, perskaitykite visas instrukcijas ir perspėjimus ant (1) akumuliatorių įkroviklio, (2) akumuliatorių ir (3) akumuliatorių naudojančio gaminio.
2. Neardykite akumuliatoriaus kasetės.
3. Jei įrankio darbo laikas žymiai sutrumpėjo, nedelsdami nutraukite darbą su įrankiu. Tai gali kelti perkaitimo, nudegimų ar net sprogdimo pavojų.
4. Jei elektrolitas pateko į akis, plaukite jas tyru vandeniu ir nedelsdami kreipkitės į gydytoją. Gali kilti regėjimo praradimo pavojus.
5. Neužtrumpinkite akumuliatoriaus kasetės:
 - (1) Nelieskite kontaktų degiomis medžiagomis.
 - (2) Venkite laikyti akumuliatoriaus kasetę kartu su kitais metaliniais daiktais, pavyzdžiui, vinimis, monetomis ir pan.
 - (3) Saugokite akumuliatoriaus kasetę nuo vandens ir lietaus.

Trumpasis jungimas akumuliatoriuje gali sukelti stiprią srovę, perkaitimą, galimus nudegimus ar net akumuliatoriaus gedimą.

6. Nelaikykite įrankio ir akumuliatoriaus kasetės vietoje, kur temperatūra gali pasiekti ar viršyti 50 °C.
7. Nedeginkite akumuliatoriaus kasetės, net jei yra stipriai pažeista ar visiškai susidėvėjusi. Ugnyje akumuliatoriaus kasetė gali sprogti.
8. Saugokite akumuliatorių nuo kritimo ir smūgių.
9. Nenaudokite pažeisto akumuliatoriaus.
10. Įdėtos ličio jonų akumuliatoriams taikomi Pavojingų prekių teisės akto reikalavimai. Komercinis transportas, pvz., trečiųjų šalių, prekių vežimo atstovų, turi laikytis specialaus reikalavimo ant pakuotės ir ženklavimo. Norėdami paruošti siųstiną prekę, pasitarkite su pavojingų medžiagų specialistu. Be to, laikykites galimai išsamesnių nacionalinių reglamentų. Užklijuokite juosta arba padenkite atvirus kontaktus ir supakuokite akumuliatorių taip, kad jį pakuotėje nejudėtų.
11. Kai išmetate akumuliatoriaus kasetę, išimkite ją iš įrankio ir išmeskite saugioje vietoje. Vadovaukitės vietos reglamentais dėl akumuliatorių išmetimo.
12. Baterijas naudokite tik su „Makita“ nurodytais gaminiais. Baterijas įdėjus į netinkamus gaminius gali kilti gaisras, gaminys pernelyg kaisti, kilti sprogimas arba pratekėti elektrolitas.
13. Jei įrankis bus ilgą laiką nenaudojamas, akumuliatorių būtina išimti iš įrankio.

SAUGOKITE ŠIAS INSTRUKCIJAS.

▲ PERSPĖJIMAS: Naudokite tik originalų „Makita“ akumuliatorių. Neoriginalaus „Makita“ arba pakeisto akumuliatoriaus naudojimas gali nulėmti gaisrą, asmens sužalojimą ir pažeidimą. Tai taip pat panaikina „Makita“ suteikiamą „Makita“ įrankio ir įkroviklio garantiją.

Patarimai, ką daryti, kad akumulatorius veiktų nuo ilgiau

1. Pakraukite akumulatoriaus kasetę prieš jai visiškai išsikraunant. Visuomet nustokite naudoti įrankį ir pakraukite akumulatoriaus kasetę, kai pastebite, kad įrankio galia sumažėjo.
2. Niekada nekraukite iki galo įkrautos akumulatoriaus kasetės. Perkraunant trumpėja akumulatoriaus eksploatacijos laikas.
3. Akumulatoriaus kasetę kraukite esant kambario temperatūrai 10 - 40 °C. Prieš pradėdami krauti, leiskite įkaitusiai akumulatoriaus kasetei atvėsti.
4. Įkraukite akumulatoriaus kasetę, jei jos nenaudojate ilgą laiką (ilgiau nei šesį mėnesius).

VEIKIMO APRAŠYMAS

▲ PERSPĖJIMAS: Prieš pradėdami reguliuoti prietaisą arba tikrinti jo veikimą, visuomet būtina išjunkite prietaisą ir išimkite akumulatoriaus kasetę.

Akumulatoriaus kasetės uždėjimas ir nuėmimas

▲ PERSPĖJIMAS: Prieš įdėdami arba išimdami akumulatoriaus kasetę, visada išjunkite prietaisą.

▲ PERSPĖJIMAS: Įdėdami arba išimdami akumulatoriaus kasetę, tvirtai laikykite prietaisą ir akumulatoriaus kasetę. Jeigu prietaisą ir akumulatoriaus kasetę laikysite netvirtai, jie gali išslysti iš jūsų rankų, todėl prietaisas ir akumulatoriaus kasetė gali būti sugadinti, o naudotojas sužalotas.

- **Pav.1:** 1. Raudonas indikatorius 2. Mygtukas 3. Akumulatoriaus kasetė

Jei norite išimti akumulatoriaus kasetę, ištraukite ją iš prietaiso, stumdami mygtuką, esantį kasetės priekyje.

Jei norite įdėti akumulatoriaus kasetę, sulygiuokite liežuvelį ant akumulatoriaus kasetės su grioveliu korpuse ir įstumkite į jai skirtą vietą. Įdėkite iki galo, kol spragtelėdama užsifiksuos. Jeigu matote raudoną indikatorių viršutinėje mygtuko pusėje, ji nėra visiškai užfiksuota.

▲ PERSPĖJIMAS: Akumulatoriaus kasetę visada kiškite iki galo, kol nebematysite raudono indikatoriaus. Kitaip ji gali atsitiktinai iškristi iš prietaiso ir sužeisti jus arba aplinkinius žmones.

▲ PERSPĖJIMAS: Nekiškite akumulatoriaus kasetės jėga. Jeigu kasetė sunkiai lenda, ją kiškite netinkamai.

Prietaiso / akumulatoriaus apsaugos sistema

Prietaise įrengta prietaiso / akumulatoriaus apsaugos sistema. Ši sistema automatiškai atjungia variklio maitinimą, kad prietaisas ir akumulatorius ilgiau veiktų. Prietaisas automatiškai išsijungs darbo metu susidarius vienai iš toliau nurodytų prietaiso arba akumulatoriaus darbo sąlygų:

Apsauga nuo perkrovos

Kai prietaisas naudojamas taip, kad neįprastai padidėja naudojama elektros srovė, jis automatiškai sustoja be jokių indikacijų. Tokiu atveju išjunkite prietaisą ir nutraukite darbą, dėl kurio kilo prietaiso perkrova. Tada vėl įjunkite prietaisą.

Apsauga nuo perkaitimo

Jeigu prietaisas perkaista, jis automatiškai išsijungia, maždaug 60 sekundžių žybcioja LED lemputė. Tokiu atveju palaukite, kol prietaisas atvės, paskui vėl jį įjunkite. Kol žybcioja LED lemputė, ją galite išjungti paspausdami mygtuką .

- **Pav.2:** 1. LED lemputė

Apsauga nuo visiško išsikrovimo

















Kai likusi akumulatoriaus galia tampa per maža, prietaisas automatiškai sustoja. Jeigu gaminys neveikia net ir spaudžiant jungiklius, akumulatorius išimkite iš prietaiso ir įkraukite.

Likusios akumulatoriaus galios rodymas

Tik akumulatoriaus kasetėms su indikatoriumi

- **Pav.3:** 1. Indikatorijų lemputės 2. Tikrinimo mygtukas

Paspauskite akumulatoriaus kasetės tikrinimo mygtuką, kad būtų rodoma likusi akumulatoriaus energija. Maždaug trims sekundėms užsidegs indikatorių lemputės.

Indikatorijų lemputės			Likusi galia
 Šviečia	 Nešviečia	 Blyksi	
			75 - 100 %
			50 - 75 %
			25 - 50 %
			0 - 25 %
			Įkraukite akumulatorių.
			Galimai įvyko akumulatoriaus veikimo triktis.
			

PASTABA: Rodmuo gali šiek tiek skirtis nuo faktinės energijos lygio – tai priklauso nuo naudojimo sąlygų ir aplinkos temperatūros.

Jungiklių dėžutės padėtis

Jungiklių dėžutę galima prikabinti prie apatinio diržo iš bet kurios pusės. Laidą nukreipkite taip, kad jungiklių dėžutė būtų norimoje pusėje. Kad apsaugotumėte laidą nuo pažeidimų, prakiškite jį per griovelį, kaip pavaizduota iliustracijoje.

► **Pav.4:** 1. Griovelis 2. Laidas

Diržų reguliavimas

Galima reguliuoti pečių diržus, viršutinį ir apatinį diržus. Pirmą įkiškite rankas pro pečių diržus, tuomet suveržkite apatinį ir viršutinį diržus. Norėdami priveržti, patraukite už diržo galo, kaip parodyta. Norėdami atlaisvinti, pakelkite užveržiklio galą į viršų.

Apatinis diržas

► **Pav.5:** 1. Dirželis 2. Fiksatorius

Pečių diržai

► **Pav.6:** 1. Dirželis 2. Fiksatorius

Viršutinis diržas

► **Pav.7:** 1. Dirželis 2. Fiksatorius

Nešiojimo kablys

Visuomet laikykite už nešimo kablio, kai dirbate su vakuuminio valymo įrenginio korpusu.

► **Pav.8:** 1. Nešiojimo kablys

Jungiklio veikimas

Siurbimo galią galite keisti trimis pakopomis: normali (1), didelė (2) ir maksimali (3).



Norėdami pradėti siurbti, paspauskite mygtuką  viena kartą. Pakeitę siurbimo galią, kol vakuuminis valymo įrenginys veikia, paspauskite mygtuką. Siurbimo galia perjungiama tokia tvarka: normali (1), didelė (2) ir maksimali (3).

Norėdami išjungti vakuuminį valymo įrenginį, paspauskite mygtuką .

► **Pav.9**

PASTABA: Įjungus vakuuminį valymo įrenginį dar kartą, jis veiks prieš tai nustatyta siurbimo galia.

LED lemputė

LED lemputė sumontuota jungiklių dėžutės viršuje, kad dirbti tamsoje būtų paprasčiau. Norėdami įjungti lemputę, paspauskite mygtuką . Norėdami išjungti, dar kartą paspauskite mygtuką .

► **Pav.10**

⚠ PERSPĖJIMAS: Nežiūrėkite tiesiai į šviesą arba šviesos šaltinį. Niekada nenukreipkite šviesos kitiems žmonėms į akis.

PASTABA: LED lemputė išjungžiama automatiškai, kai vakuuminio valymo įrenginiu nesinaudojama 10 minučių.

PASTABA: Vakuuminis valymo įrenginys išsijungia automatiškai ir pradeda mirksėti LED lemputė, kai vakuuminis valymo įrenginys perkaista dėl sumažėjusios oro tėkmės į įrenginį dėl užsikimšusios žarnos, vamzdžio, užsikimšusio filtro ar kitų priežasčių. Tokiu atveju pašalinkite problemos priežastį ir prieš tęsdami darbą, atvėsinkite vakuuminį valymo įrenginį.

Žarnos tvirtinimo juostelė

Žarnos tvirtinimo juostele galima pritvirtinti žarną ar nenaudojamą antgalį.

Norėdami pritvirtinti žarną prie vakuuminio valymo įrenginio korpuso, prakiškite žarnos tvirtinimo juostelę pro angą korpusė. Žarnos tvirtinimo juostelę galite pritvirtinti bet kurioje pusėje.

► **Pav.11:** 1. Žarnos tvirtinimo juostelė 2. Anga 3. Žarna

Ant apatinio diržo esančią kilpą galima naudoti antgaliam nešti, kaip pavaizduota.

► **Pav.12:** 1. Kilpa 2. Antgaliai

Žarnos kabliukas

Kai pristabdote veikimą, ant lenkto vamzdžio komplekto kabliuko galite pakabinti vamzdį ant apatinio diržo.

► **Pav.13**

Dulkių šalinimo sistema

Traukiant svirtelę arba einant užsidėjus valymo įrenginį, dulksės juda žemyn. Ši sistema padeda įrenginiui palai-kykite siurbimo galią.

► **Pav.14:** 1. Svirtelė 2. Filtru maišelis / dulkių maišelis 3. Plokštė

PASTABA: Ši funkcija veikia išjungus valymo įrenginį ir kai filtro maišelyje / dulkių maišelyje yra tam tikras kiekis dulkių, galintis paliesti plokštę.

SURINKIMAS

⚠ PERSPĖJIMAS: Prieš atlikdami bet kokius darbus su prietaisu, visada patikrinkite, ar prietaisas išjungtas, o akumuliatoriaus kasetė – išimta.

Žarnos surinkimas

Įkiškite žarnos antgalį į vakuuminio valymo įrenginio korpusą ir pasukite pagal laikrodžio rodyklę.

► **Pav.15:** 1. Žarnos antgalis 2. Vakuuminio valymo įrenginio korpusas

Antgalio ir vamzdžio surinkimas

Pasirenkamas priedas

PASTABA: Su gaminiu pridėto antgalio ir vamzdžio tipas skirtingose šalyse skiriasi. Kai kuriose šalyse antgalis ir vamzdis nepridedami.

1. Pasukite ir uždėkite antgalį ant ilginamojo vamzdžio.
► **Pav.16:** 1. Ilginamasis vamzdis 2. Laisvas antgalis 3. „T“ formos antgalis 4. „T“ formos antgalis (plonas)

PASTABA: Uždedant pasukus antgalį, jį galima patikimai pritvirtinti prie ilginamojo vamzdžio.

PASTABA: Kai naudojate modelį su $\varnothing 38$ mm skersmens žarna ir priekiniu antgaliu Nr. 38, pritvirtinkite tiekiamą antgalį prie aliuminio lenkto vamzdžio / aliuminio tiesaus vamzdžio.

2. Priklausomai nuo ilginamojo vamzdžio tipo, laikykitės toliau pateiktų procedūrų.

PASTABA: Slankiojo tipo ir žiedo tipo ilginamieji vamzdžiai nėra suderinami vieni su kitais. Norėdami pakeisti slankiojo tipo ilginamąjį vamzdį į žiedo tipo ar atvirkščiai, taip pat pakeiskite lenkto vamzdžio komplektą.

PASTABA: Laisvą antgalį galima tiesiogiai prijungti prie lenkto vamzdžio komplekto.

Informacija dėl slankiojo tipo ilginamojo vamzdžio
Užsidėkite vakuuminį valymo įrenginio korpusą ant peties, tada kiškite ilginamąjį vamzdį į lenkto vamzdžio komplektą, kol spragtelės. Norėdami atjungti, paspausdami mygtuką ištraukite ilginamąjį vamzdį.

- **Pav.17:** 1. Lenkto vamzdžio komplektas 2. Mygtukas 3. Slankiojo tipo ilginamasis vamzdis 4. Laisvas antgalis

Vamzdžio ilgį galima reguliuoti.

Paspaudę slankiojimo mygtuką, sureguliuokite vamzdžio ilgį. Ilgis užfiksuojamas atleidus slankiojimo mygtuką.

- **Pav.18:** 1. Slankiojimo mygtukas

Informacija dėl žiedo tipo ilginamojo vamzdžio
Užsidėkite vakuuminį valymo įrenginio korpusą ant peties, tada įkiškite ilginamąjį vamzdį į lenkto vamzdžio komplektą. Norėdami atjungti, pasukite ir jį ištraukite.

- **Pav.19:** 1. Lenkto vamzdžio komplektas 2. Žiedo tipo ilginamasis vamzdis 3. Laisvas antgalis

Vamzdžio ilgį galima reguliuoti.

Atlaisvinkite vamzdžio žiedą ir reguliuokite vamzdžio ilgį. Nustatę norimą ilgį, priveržkite žiedą.

- **Pav.20:** 1. Žiedas

Informacija dėl aliuminio lenkto vamzdžio / aliuminio tiesaus vamzdžio

(Taikoma tik modeliui su $\varnothing 38$ mm žarna ir priekiniu antgaliu Nr. 38)

Uždėkite vakuuminio valymo įrenginio korpusą ant peties, tada pasukite ir įkiškite vamzdį į priekinį antgalį. Norėdami atjungti, pasukite ir jį ištraukite.

- **Pav.21:** 1. Priekinis antgalis Nr. 38 2. Lenktas aliuminis vamzdis 3. Tiesus aliuminis vamzdis 4. Antgalis

Informacija dėl dviejų tiesių aliuminių vamzdžių

Užsidėkite vakuuminio valymo įrenginio korpusą ant peties, tada pasukite ir įdėkite vamzdžius. Norėdami atjungti, pasukite ir jį ištraukite.



- **Pav.22:** 1. Lenkto vamzdžio komplektas 2. 1 tiesus aliuminis vamzdis 3. 2 tiesus aliuminis vamzdis

Įrankio prijungimas

PASTABA: Jei lenkto vamzdžio komplektas pritvirtintas prie žarnos, pirma jį nuimkite.

Norint prijungti įrankį prie valymo įrenginio, reikia specialios žarnos ir (arba) papildomų dalių. Priklausomai nuo valymo įrenginio modelio, reikės pakeisti žarną ir (arba) paruošti papildomas dalis.

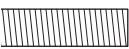
Išsamios informacijos ieškokite šioje lentelėje.

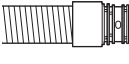
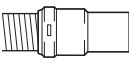
Tiekiamos žarnos skersmuo	Žarnos antgalio tipas	Veiksmas
$\varnothing 28$ mm	 be dalies	Pritvirtinkite priekinį antgalį.
	 su užkabinama dalimi	Žarnos antgalį (užkabinama dalis) pakeiskite į priekinį antgalį. Žarnos antgalį galima nuimti jį pasukus prieš laikrodžio rodyklę.
$\varnothing 32$ mm	 su užkabinama dalimi	Žarną pakeiskite į skirtą dulkmės ištraukti ($\varnothing 28$ mm, su priekiniu antgaliu).
$\varnothing 38$ mm	 su užkabinama dalimi	Žarną pakeiskite į skirtą dulkmės ištraukti ($\varnothing 28$ mm, su priekiniu antgaliu).
	 su priekiniu antgaliu Nr. 38	Pritvirtinkite jungtį Nr. 22–38 arba priekinį antgalį Nr. 24.

PASTABA: Visada naudokite tinkamą priekinį antgalį. Naudojami priekinį antgalį Nr. 24, pritvirtinkite jį prie priekinio antgalio Nr. 22, kuris yra prijungtas prie žarnos.

- **Pav.23:** 1. 22-as priekinis antgalis 2. 24-as priekinis antgalis

Naudojant ø28 mm dulkių ištraukimo žarną

1. Pritvirtinkite priekinį antgalį prie dulkių ištraukimo žarnos.

Jungdami priekinį antgalį įsitikinkite, kad jis patikimai užsuktas ant žarnos.

2. Prijunkite priekinį antgalį prie įrankio dulkių ištraukimo angos.

► **Pav.24:** 1. Priekinis antgalis 2. Dulkių ištraukimo anga 3. Žarna

Priekinį antgalį galima nuimti sukant jį prieš laikrodžio rodyklę ir laikant žarną.

Naudojant ø38 mm žarną su priekiniu antgaliu Nr. 38

1. Pasukite ir įkiškite jungtį arba priekinį antgalį (priklausomai nuo įrankio, kurį ketinate jungti) į ant žarnos esančią įleidimo dalį.

2. Prijunkite priekinį antgalį prie įrankio dulkių ištraukimo angos.

► **Pav.25:** 1. Jungtis 2. Priekinis antgalis 3. Dulkių ištraukimo anga 4. Žarna

Norėdami nuimti jungtį ir priekinį antgalį, atlikite montavimo veiksmus atvirkščia eilės tvarka.

Lenkto vamzdžio komplekto uždėjimas

Pasirenkamas priedas

PASTABA: Jums nereikia atlikti procedūros, jei modelis pristatomas su prie žarnos prijungtu lenkto vamzdžio komplektu.

PASTABA: Lenkto vamzdžio komplektas būna dviejų tipų: vienas slankiojo tipo ilginamajam vamzdžiui, kitas – žiedo tipo ilginamajam vamzdžiui. Ruošdami lenkto vamzdžio komplektą pasirinkite skirtą pagedaujamo tipo ilginamajam vamzdžiui.

Lenkto vamzdžio komplektas naudojamas ilginamajam vamzdžiui arba vakuuminio valymo antgaliui prie šio gaminio jungti.

Jei šį gaminį norite naudoti kaip vakuuminį valymo įrenginį, pritvirtinkite lenkto vamzdžio komplektą prie žarnos.

Norėdami pritvirtinti, nuo žarnos nusukite priekinį antgalį ir ant žarnos uždėkite lenkto vamzdžio komplekto įvorę.

Norėdami nuimti, atlaisvinkite lenkto vamzdžio komplekto įvorę nuo žarnos.

► **Pav.26:** 1. Žarna 2. Lenkto vamzdžio komplektas 3. Įvorė

Filtro maišelio / dulkių maišelio įdėjimas

Pasirenkamas priedas

▲PERSPĖJIMAS: Nenaudokite sugadinto filtro maišelio. Vakuuminio valymo įrenginiu naudokitės tik tinkamai uždėję filtro maišelį. Kitu atveju susiurbtas dulkes arba smulkias daleles valymo įrenginys gali išmesti į išorę, o tai gali sukelti respiratorinių ligų juo besinaudojančiam asmeniui.

Prieš naudodamiesi valymo įrenginiu, įtaisykite dulkių maišelį ar filtro maišelį.

— Pakartotina išvalę dulkių maišelį, galite jį naudoti daug kartų.

— Filtro maišelis yra vienkartinis. Filtro maišeliui prisipildžius, išmeskite jį neištuštinę.

PASTABA: Jeigu filtro maišelis jau pilnas, pakeiskite jį nauju. Kai dulkių maišelis pilnas, jį ištuštinkite. Jei įrenginys bus naudojamas su pilnu filtro maišeliu / dulkių maišeliu, sumažės siurbimo galia.

PASTABA: Kad į variklį nepatektų dulkių:

— įsitikinkite, kad prieš naudojimą buvo įdėtas filtro maišelis / dulkių maišelis.

— Nenaudokite sugadinto ar suplėšyto maišelio.

Priešingu atveju variklis gali būti pažeistas.

PASTABA: Įdėdami filtro maišelį / dulkių maišelį, neuženkite kartono ties jo angą.

PASTABA: Valymo įrenginio filtro maišelis / dulkių maišelis yra svarbi, prietaiso veikimą palaikanti sudedamoji dalis. Naudojant neoriginalų filtro maišelį / dulkių maišelį, gali susidaryti dūmų arba kilti degimas.

PASTABA: Kai dulkių filtro maišelis / dulkių maišelis nėra įdėtas į valymo įrenginį, priekinis dangtis užsidaro nevisiškai.

► **Pav.27**

1. Atidarykite skląstį, pakeldami apatinę dalį. Stumkite dalį su iškilimais, kad pakeltumėte priekinę pritvirtintą dalį. Dangtį atidarysite pastūmę skląstį.

► **Pav.28:** 1. Kablys 2. Dangtis

2. Įdėkite filtro maišelį į angą viršutinėje skyriaus dalyje, kaip parodyta.

► **Pav.29:** 1. Skyrius 2. Filtro maišelis

Jeigu naudojate dulkių maišelį, įstatykite dulkių maišelio briauną į išpjovą.

► **Pav.30:** 1. Išpjova 2. Briauna 3. Dulkių maišelis

3. Sulygiuokite filtro maišelio angą su žarnos antgaliu ir dalį su kartonu stumkite iki galo. Įsitikinkite, ar filtro maišelio guminis žiedas apima žarnos antgalio kraštą.

► **Pav.31:** 1. Filtro maišelio guminis žiedas 2. Žarnos antgalio kraštas 3. Filtro maišelio kartoninė dalis 4. Žarnos antgalis

NAUDOJIMAS

▲ JSPĖJIMAS: Naudotojai privalo tinkamai susipažinti, kaip naudoti vakuuminį valymo įrenginį.

▲ JSPĖJIMAS: Šis vakuuminis valymo įrenginys nėra tinkamas pavojingoms dulkėms surinkti.

▲ PERSPĖJIMAS: Šis valymo įrenginys skirtas tik valyti sausiai.



▲ PERSPĖJIMAS: Šis valymo įrenginys skirtas naudoti tik patalpose.

▲ PERSPĖJIMAS: Visuomet iki galo įkiškite akumuliatoriaus kasetę, kad ji būtų tinkamai užfiksuota. Jeigu matote raudoną indikatorį viršutinėje mygtuko pusėje, ji nėra visiškai užfiksuota. Stumkite ją iki galo tol, kol nebematysite raudono indikatoriaus. Kitaip ji gali atsiktinai iškristi iš prietaiso ir sužeisti jus arba aplinkinius žmones.

▲ PERSPĖJIMAS: Dirbdami nepamirškite, kad ant nugaros yra vakuuminis valymo įrenginys. Vakuuminio valymo įrenginio korpusui atsitrenkus į sieną arba žarnai užsikabinus už kokių nors kliūčių, galima prarasti pusiausvyrą.

1. Užsidėkite vakuuminio valymo įrenginio korpusą ant pečių ir suveržkite viršutinį ir apatinį diržus. Jei reikia, pareguliuokite suveržimą.

► Pav.32

2. Norėdami pradėti siurbti, paspauskite mygtuką . Norėdami pakeisti siurbimo galią, spauskite mygtuką , kol pasirinksite pageidaujama siurbimo galią. Norėdami sustabdyti, paspauskite mygtuką .

► Pav.33

Dirbdami prikabininkite jungiklių dėžutę prie žiedo arba apatinio diržo. Prikabinus prie apatinio diržo, kabliuką galima pasukti, kad būtų šviečiama į priekį.

► Pav.34: 1. Žiedas 2. Apatinis diržas

3. Pakeiskite popierinį maišelį, kai jis prisipildo. Atidarykite dangtį ir išimkite filtro maišelį. Patraukite už juostelės, esančios šalia angos, kad uždarytumėte filtro maišelį ar galėtumėte jį visą išmesti.

► Pav.35: 1. Juostelė

Naudodami dulkių maišelį, išimkite jį ir išmeskite dulkes atidarydami skląstį.

► Pav.36: 1. Skląstis

PASTABA: Nedėkite filtro maišelio / dulkių maišelio ar kitų sunkių daiktų ant dangtelio. Prietaisas gali nuvirsti.

PASTABA: Reguliariai patikrinkite filtro maišelį, ar jis neprisipildė. Jei filtro maišelis yra pilnas, naudojantis įrankiu sumažės siurbimo galia.

PASTABA: Nenaudokite kartą jau naudoto filtro maišelio. Filtro maišelis skirtas naudoti tik vieną kartą. Pakartotinai naudojant filtro maišelį, filtras gali užsikimšti, valymo įrenginys bus sugadintas. Jei norite maišelį naudoti kelis kartus, naudokite dulkių maišelį.

TECHINĖ PRIEŽIŪRA

▲ PERSPĖJIMAS: Prieš atlikdami patikrą ir priežiūros darbus, visuomet įsitikinkite, kad prietaisas yra išjungtas ir akumuliatoriaus kasetė yra išimta.

PASTABA: Niekada nenaudokite gazolino, benzino, tirpiklio, spirito arba panašių medžiagų. Gali atsirasti išblukimų, deformacijų arba įtrūkimų.

Kad gaminys būtų SAUGUS ir PATIKIMAS, jį taisyti, apžiūrėti ar vykdyti bet kokią kitą priežiūrą ar derinimą turi įgaliotasis kompanijos „Makita“ techninės priežiūros centras; reikia naudoti tik kompanijos „Makita“ pagamintas atsargines dalis.

HEPA filtro valymas

▲ PERSPĖJIMAS: Nenaudokite vakuuminio valymo įrenginio be filtro ir nenaudokite įrenginio, jei filtras nešvarus ar pažeistas. Susiurbtas dulkes arba smulkias daleles valymo įrenginys gali išmesti į išorę, o tai gali sukelti respiratoriinių ligų juo besinaudojančiam asmeniui.

PASTABA: Norėdami išlaikyti optimalią siurbimo galią ir kad išmetamas oras būtų švarus, valykite filtrą reguliariai. Jei siurbimo galia nėra pakankama net ir išvalius filtrą, pakeiskite jį nauju.

PASTABA: Norėdami apsaugoti filtrą nuo pažeidimų, valyti nenaudokite šių įrankių ir panašių daiktų.

- Orpūtė
- Aukšto slėgio plovimo aparatas
- Iš kietų medžiagų pagaminti įrankiai, tokie kaip metalinis šepetys

1. Atidarykite dangtelį ir išimkite filtro maišelį / dulkių maišelį. Atlaisvinkite filtro kabliuką ir išimkite filtrą iš vakuuminio valymo įrenginio korpuso.

► Pav.37: 1. Kabliukas

2. Nuvalykite dulkes nuo filtro. Filtrą galima plauti vandeniu. Nuskalaukite nuo filtro dulkes ir smulkias daleles kas 1–2 mėnesius. Tada išdžiovinkite filtrą pavėsyje, gerai vėdinamoje vietoje, kad neatsirasų nemalonių kvapų ar pažeidimų.

3. Norėdami įstatyti filtrą, įkiškite jį ta puse, kurioje nėra kabliukų, į griovelį, tada spauskite filtrą, kol kabliukai spragtelėdami užsifiksuos.

► Pav.38: 1. Griovelis 2. HEPA filtras 3. Kabliukas

Dulkių maišelio valymas

Reguliariai plaukite dulkių maišelį muilu ir vandeniu. Išverskite dulkių maišelį išvirščia puse ir nukrapštykite prilipusias dulkes. Lengvai nuplaukite rankomis ir gerai išskalaukite vandeniu. Prieš vėl įdėdami į dulkių siurbli, visiškai išdžiovinkite.

► Pav.39

PASTABA: Jeigu dulkių maišelis drėgnas, sumažėja siurbimo pajėgumas ir variklio eksploataavimo laikas.

Užsikimšimo valymas

Valydami užsikimšimą, nuimkite žarną, ilginamąjį vamzdį arba lenkto vamzdžio komplektą, kad patikrintumėte vidų.

Užkabinamo tipo lenkto vamzdžio komplekto nuėmimas / pritvirtinimas

Norėdami nuimti, spausdami auselę ant žarnos antgalio traukite lenkto vamzdžio komplektą.

Norėdami pritvirtinti, įkiškite žarnos antgalį į lenkto vamzdžio komplektą. Įsitikinkite, kad auselės ant žarnos antgalio užsifiksavo lenkto vamzdžio komplekte esančiose angose.

- **Pav.40:** 1. Žarnos antgalis 2. Auselė 3. Anga
4. Lenkto vamzdžio komplektas

Užsukamo tipo lenkto vamzdžio komplekto nuėmimas / pritvirtinimas

Norėdami nuimti, atlaisvinkite lenkto vamzdžio komplekto įvorę nuo žarnos.

Norėdami pritvirtinti, pritvirtinkite lenkto vamzdžio komplekto įvorę prie žarnos.

- **Pav.41:** 1. Žarna 2. Lenkto vamzdžio komplektas
3. Įvorė

Filtro maišelio / dulkių maišelio įdėjimo vietos valymas

Valydami filtro maišelio / dulkių maišelio įdėjimo vietą, išimkite ir nuvalykite viduje esančią plokštę.

- **Pav.42:** 1. Plokštė

Plokštės išėmimas

1. Išimkite HEPA filtrą. Žr. skyrių apie HEPA filtro valymą, kur pateikta informacijos, kaip išimti.
2. Pastumkite plokštę žemyn, tada slinkite ją kairėn, kol palies sienelę.
3. Dešinę plokštės pusę pakelkite į viršų ir išimkite.

- **Pav.43:** 1. Plokštė

Plokštę laiko trys spyruoklės.

Spyruoklėms nukritus nuo plokštės arba svirtelės, vėl jas pritvirtinkite, kaip parodyta.

- **Pav.44:** 1. Plokštės spyruoklė 2. Svirtelės spyruoklė
3. Iškyša

PASTABA: Patikimai pritvirtinkite spyruokles, kad jos neliestų iškyšų pagrindo.

Plokštės pritvirtinimas

1. Tiesiąją plokštės pusę įkiškite į gaudyklės įdėjimo vietos apatinėje kairiojoje pusėje.

2. Įdėkite dešiniąją plokštės pusę į vietą.

- **Pav.45:** 1. Plokštė 2. Tiesioji pusė 3. Gaudyklė

PASIRENKAMI PRIEDAI

▲ PERSPĖJIMAS: Šiuos priedus arba įtaisus rekomenduojama naudoti su šioje instrukcijoje nurodytu „Makita“ bendrovės gaminiu. Naudojant bet kokius kitus priedus arba įtaisus, gali kilti pavojus sužeisti žmones. Naudokite tik nurodytam tikslui skirtus papildomus priedus arba įtaisus.

Jeigu norite daugiau sužinoti apie tuos priedus, kreipkitės į artimiausią „Makita“ techninės priežiūros centrą.

- Žarna (vakuuminio valymo įrenginio tipo)
- Žarna (dulkių ištraukimo tipo)
- Ilginimo lazdelė
- Nenaudojamas antgalis
- „T“ formos antgalis
- Antgalis sėdynėms
- Kampinis antgalis
- Šepetėlis lentynoms valyti
- Apvalus šepetėlis
- Lenkto vamzdžio komplektas
- Filtro maišelis
- Dulkių surinkimo maišelis
- Priekinis antgalis
- HEPA filtras
- Vamzdis
- Originalus „Makita“ akumuliatorius ir įkroviklis

PASTABA: Kai kurie sąraše esantys priedai gali būti pateikti įrankio pakuotėje kaip standartiniai priedai. Jie įvairiose šalyse gali skirtis.

TEHNILISED ANDMED

Mudel:		DVC660
Mahutavus	Filtrikott	6,0 l
	Tolmukott	5,5 l
Maksimaalne õhukogus	Voolikuga \varnothing 28 mm \times 1,0 m	2,0 m ³ /min
	Voolikuga \varnothing 32 mm \times 1,0 m	2,2 m ³ /min
Imu		110 hPa
Mõõtmised (P \times L \times K) (v.a. rakmed)		297 mm \times 174 mm \times 523 mm
Nimipinge		Alalisvool 36 V
Netokaal		6,1 - 6,7 kg

- Meie pideva uuringu- ja arendusprogrammi tõttu võidakse tehnilisi andmeid muuta ilma sellest ette teatamata.
- Tehnilised andmed võivad riigiti erineda.
- Kaal ei sisalda lisatarvikuid peale akukasseti. Seadme ja akukasseti kõige kergem ja raskem kombineeritud kaal on näidatud tabelis.
- Komplekti kuuluva vooliku pikkus on riigiti erinev.

Sobiv akukasset ja laadija

Akukasset	BL1815N / BL1820 / BL1820B / BL1830 / BL1830B / BL1840 / BL1840B / BL1850 / BL1850B / BL1860B
Laadija	DC18RC / DC18RD / DC18RE / DC18SD / DC18SE / DC18SF / DC18SH

- Mõned eespool loetletud akukassetid ja -laadijad ei pruugi olla teie riigis saadaval.

⚠ HOIATUS: Kasutage ainult ülalpool loetletud akukassette ja laadijaid. Muude akukassettide ja laadijate kasutamine võib tekitada vigastusi ja/või tulekahju.

Sümbolid

Alljärgnevalt kirjeldatakse seadmel kasutatavaid tingimärke. Veenduge, et olete nende tähendusest aru saanud enne seadme kasutamist.



Lugege juhendit.



Ainult Euroopa riigid
Ärge visake elektriseadmeid ja akusid ära koos majapidamisprügiga! Kooskõlas Euroopa Parlamendi ja nõukogu direktiividega elektri- ja elektroonikaseadmete jäätmete, patareide ja akude, patarei- ja akujäätmete kohta ning liikmesriikide seadustega tuleb kasutuskõlbmatuks muutunud elektriseadmed ja akud koguda eraldi ning keskkonnasäästlikult ringluse võtta.

Kavandatud kasutus

Seade on ette nähtud tolmu kogumiseks. Seade sobib teenuste osutamiseks nt hotellides, koolides, haiglates, tehastes, kauplustes, kontorites ja rendipindadel.

Müra

Tüüpliline A-korrigeeritud müratase, määratud standardi EN60335-2-69 EN60704-2-1 kohaselt:
Helirõhutase (L_{PA}): 70 dB (A) või vähem
Määramatus (K): 2,5 dB (A)

Töötamisel võib müratase ületada 80 dB (A).

MÄRKUS: Deklareeritud müra väärtust (väärtuseid) on mõõdetud kooskõlas standardse katsemeetodiga ning seda võib kasutada ühe seadme võrdlemiseks teisega.

MÄRKUS: Deklareeritud müra väärtust (väärtuseid) võib kasutada ka mürataseme esmaseks hindamiseks.

⚠ HOIATUS: Kasutage kõrvakaitsmeid.

⚠ HOIATUS: Müratase võib elektritööriista tege-
likkuses kasutamise ajal erineda deklareeritud
väärtus(t)est olenevalt tööriista kasutusviisidest
ja eriti töödeldavast toorikust.

⚠ HOIATUS: Rakendage operaatori kaitsmi-
seks kindlasti piisavaid ohutusabinõusid, mis
põhinevad hinnangulisel müratasemel tegelikus
töösituatsioonis (võttes arvesse tööperioodi kõiki
osasid, näiteks korrad, kui seade lülitatakse välja
ja seade töötab tühikäigul, lisaks tööajale).

Vibratsioon

Vibratsiooni koguväärtus (kolmeteljeliste vektorite summa) määratud standardi EN60335-2-69 kohaselt: Töörežiim: laudade saagimine
Vibratsiooniheid (a_h): 2,5 m/s² või vähem
Määramatus (K): 1,5 m/s²

MÄRKUS: Deklareeritud vibratsiooni koguväärtust (-väärtuseid) on mõõdetud kooskõlas standardse katsemeetodiga ning seda võib kasutada ühe seadme võrdlemiseks teisega.

MÄRKUS: Deklareeritud vibratsiooni koguväärtust (-väärtuseid) võib kasutada ka mürataseme esmasseks hindamiseks.

⚠HOIATUS: Vibratsioonitase võib elektritööriista tegelikkuses kasutamise ajal erineda deklareeritud väärtus(t)est olenevalt tööriista kasutusviisidest ja eriti töödeldavast toorikust.

⚠HOIATUS: Rakendage operaatori kaitsmiseks kindlasti piisavaid ohutusabinõusid, mis põhinevad hinnangulisel müratasemel tegelikus töösihtuoluses (võttes arvesse tööperioodi kõiki osasid, näiteks korrad, kui seade lülitatakse välja ja seade töötab tühikäigul, lisaks tööajale).

EÜ vastavusdeklaratsioon

Ainult Euroopa riikide puhul

EÜ vastavusdeklaratsioon sisaldub käesoleva juhendi Lisas A.

OHUTUSHOIATUSED

Juhtmeta tolmuimeja ohutusnõuded

⚠HOIATUS: ÄÄRMISELT OLULINE ON ENNE KASUTAMIST lugeda tähelepanelikult läbi kõik ohutusnõuded ja juhised. Hoiatuste ja juhtnõuete mittejärgmine võib põhjustada elektrišokki, tulekahju ja/või tõsiselt vigastusi.

1. Kõik tolmuimejaga töötavad isikud peavad saama enne seadme kasutamist piisava väljaõppe.
2. Ärge kasutage tolmuimejat ilma filtrita. Vahetage kahjustunud filter kohe välja.
3. Ärge püüdke tolmuimejaga imeda tuleohtlikke materjale, pürotehnilisi aineid, süüdatud sigarette, kuuma tuhka, kuumi metallilaaste, teravaid esemeid (nt žiletterad, nõelad, klaasikillud jms).
4. **ÄRGE KASUTAGE TOLMUIMEJAT BENSIINI, GAASI, VÄRVI VÕI TEISTE PLAHVATUSOHTLIKKE AINETE LÄHEDUSES.** Lülitades keeramisel SISSE või VÄLJA tekitab sademed. Ka mootori kommutaator eraldab töötamise ajal sademeid. Selle tagajärjel võib tekkida ohtlik plahvatus.
5. Ärge kunagi imege tolmuimejasse mürgiseid, kantserogeenseid, süttivaid ega muid tervisele ohtlikke aineid (nt arseen, baarium, berüllium, plii, pestitsiidid jms).
6. Ärge kunagi kasutage tolmuimejat õues vihma käes.

7. Ärge kasutage soojusallikate (ahjud jms) läheduses.
8. Ärge tõkestage jahutusavasid. Jahutusavade kaudu jahutatakse mootorit. Jälgige hoolikalt, et avad ei oleks tõkestatud, sest muidu võib mootor ventilatsiooni puudumise tõttu läbi põleda.
9. Hoidke jalad kogu aeg kindlalt maas ja hoidke tasakaalu.
10. Ärge murdke voolikut kokku ega tirige seda.
11. Seisake tolmuimeja kohe, kui märkate seadme jõudluse vähenemist või muid tõrkeid.
12. **EEMALDAGE AKUD.** Tolmuimeja tuleb vooluallikast eemaldada, kui seda ei kasutata, ning enne hooldamist ja tarvikute vahetamist.
13. Puhastage ja hooldage tolmuimejat kohe pärast igat kasutust, et seade oleks alati laitmatu töökorras.
14. **HOOLITSEGE OMA TOLMUIMEJA EEST.** Hoidke tolmuimejat puhtana, et tagada parem ja ohutum töötamine. Järgige tarvikute vahetamise juhtnõude. Hoidke käed kuivad, puhtad ning õli- ja rasvavabad.
15. **KONTROLLIGE KAHJUSTUNUD KOMPONENTE.** Enne tolmuimeja edasist kasutamist tuleb hoolikalt kontrollida kahjustatud kaitset või muud seadme osa, et teha kindlaks, kas see töötab edaspidi nõuetekohaselt ja täidab oma otstarvet. Kontrollige liikuvate osade tsentreeringut, liikuvate osade kokkujooksu, purunenud osi, osade paigaldust ja muid tingimusi, mis võivad mõjutada tolmuimeja funktsioneerimist. Kahjustatud kaitse või seadme muu osa tuleb nõuetekohaselt parandada või vahetada välja volitatud teeninduskeskuses, kui kasutusjuhendis ei ole soovitatud teisiti. Lask defektseid lüliteid vahetada välja volitatud teeninduskeskuses. Ärge kasutage tolmuimejat, kui selle lüliti ei lülita seadet sisse ega välja.
16. **VARUOSAD.** Kasutage osade väljavahetamiseks ainult originaalvaruosi.
17. **TOLMUIMEJA HOIUSTAMINE.** Kui tolmuimejat ei kasutata, tuleb seda hoiustada sisetingimustes.
18. Käsitsege oma tolmuimejat hoolikalt. Jõuline käsitsemine võib põhjustada isegi kõige tugevama konstruktsiooniga tolmuimeja purunemise.
19. Ärge puhastage tolmuimeja sisemust ega pealispinda bensiini, lahusti või keemiliste puhastusvahenditega. See võib põhjustada pragude tekkimist ning värvuse lüütmist.
20. Ärge kasutage tolmuimejat kinnises ruumis, kus võib esineda õlipõhisest värvist, värvivedelidist, bensiinist, teatud koitõrjevahenditest jms ainetest tingitud tule- või plahvatusohtlikke või mürgiseid auruksid, ega piirkondades, kus on kergesti süttivat tolmu.
21. Ärge kasutage tolmuimejat, kui olete ravimite või alkoholi mõju all.
22. Järgige ohutuse põhinõuet ja kasutage küljekaitsemeega kaitseprille.
23. Tolmuste töötingimuste korral kandke tolmu maski.
24. Seade ei ole ette nähtud kasutamiseks füüsiliste, sensoorsete või vaimsete puuetega isikutele (k.a lapsed) ega isikutele, kellel puuduvad kogemused ja teadmised seadme ohutuks kasutamiseks.
25. Lapsi tuleb jälgida, et nad puhastajaga ei mängiks.
26. Ärge kunagi käsitsege akusid ega tolmuimejat märgade kätega.

27. Treppide puhastamisel olge äärmiselt ettevaatlik.
28. Ärge kasutage tolmuimejat toolina ega pingina. Masin võib ümber kukkuda ning tekitada kehavigastusi.

Akuga tööriista kasutamine ja hooldus

1. Laadige alati laadijaga, mille tootja on heaks kiitnud. Laadija, mis sobib kasutamiseks ühte tüüpi akuga, võib kaasa tuua tulekahjuohtu, kui seda kasutada koos mõnda teist tüüpi akuga.
2. Kasutage elektritööriista üksnes spetsiaalselt neile toodetud akudega. Mis tahes muude akude kasutamine võib tekitada tervisekahjustusi või tulekahjuohtu.
3. Kui akut ei kasutata, ärge hoidke seda koos muude metallesemetega, nagu kirjaklambrid, müürid, võtmed, naelad, kruvid jm väikesed metallesemed, mis võivad tekitada ühenduse klemmide vahel. Akuklemmide lühis võib põhjustada põletusi ja tulekahjuohtu.
4. Väärkasutamise tagajärjel võib akust valguda välja vedelikku; ärge seda puudutage. Kui olete selle vedelikuga siiski kogemata kokku puutunud, uhtke kohta veega. Kui vedelik on sattunud silma, minge arsti juurde. Akust väljavalgunud vedelik võib põhjustada ärritust ja põletusi.
5. Ärge kasutage akupaketti ega tööriista, mis on kahjustatud või muudetud. Kahjustatud või muudetud akud võivad käituda etteaimamatult, põhjustades süttimis-, plahvatus- või vigastusohu.
6. Kaitske akupaketti ja tööriista tule ja kõrge temperatuuri eest. Tule või kõrgema kui 130 °C temperatuuriga kokkupuutumine võib tuua kaasa plahvatused.
7. Pidage kinni kõigist laadimisjuhustest ja ärge laadige akupaketti ega tööriista väljaspool juhendis märgitud temperatuurivahemikku. Valesi või väljaspool märgitud temperatuurivahemikku laadimine võib kahjustada akupaketti ja suurendada süttimisohu.

Hooldus

1. Laske elektritööriista hooldada eksperdil, kes kasutab vaid originaalvaruosi. Siis püsib elektritööriista ohutus.
2. Järgige õlitamist ja tarvikute vahetamist puudutavaid juhtnõure.
3. Hoidke käed kuivad, puhtad ning õli- ja rasvavabad.

Akukassetiga seotud olulised ohutusjuhised

1. Enne akukassetti kasutamist lugege (1) akulaadijal, (2) akul ja (3) seadmel olevad juhtnõörid ja hoiatused läbi.
2. Ärge võtke akukassetti lahti.
3. Kui tööaeg järsult lüheneb, siis lõpetage kohe kasutamine. Edasise kasutamise tulemuseks võib olla ülekuumenemisoht, võimalikud põletused või isegi plahvatus.
4. Kui elektrolüüti satub silma, siis loputage silma puhta veega ja pöörduge koheselt arsti poole. Selline õnnetus võib põhjustada pimedaksjäämist.

5. Ärge tekitage akukassetis lühist:
 - (1) Ärge puutuge klemme elektrijuhtidega.
 - (2) Ärge hoidke akukassetti tööriistakastis koos metallesemetega, nagu naelad, müürid jne.
 - (3) Ärge tehke akukassetti märjaks ega jätke seda vihma kätte.
5. Aku lühis võib põhjustada tugevat elektrivoolu, ülekuumenemist, põletusi ning ka seadet tõsiselt kahjustada.
6. Ärge hoidke tööriista ja akukassetti kohtades, kus temperatuur võib tõusta üle 50 °C.
7. Ärge põletage akukassetti isegi siis, kui see on saanud tõsiselt vigastada või on täiesti kulunud. Akukassett võib tules plahvatada.
8. Olge ettevaatlik, ärge laske akul maha kukkuda ja vältige lööke.
9. Ärge kasutage kahjustatud akut.

10. Sisalduvatele liitium-ioonakudele võivad kohalduva ohtlike kaupade õigusaktide nõuded. Kaubanduslikul transportimisel, näiteks kolmandate poolte või transpordiettevõtete poolt, tuleb järgida pakendil ja siltidel toodud erinõudeid. Transportimiseks ettevalmistamisel on vajalik pidada nõu ohtliku materjali eksperdiga. Samuti tuleb järgida võimalike riiklike regulatsioonide üksikasjalikumaid nõudeid. Katke teibiga või varjake avatud kontaktid ja pakendage aku selliselt, et see ei saaks pakendis liukuda.
11. Kasutuskõlbmatuks muutunud akukassetti kõrvaldamiseks eemaldage see tööriistast ja viige selleks ette nähtud kohta. Järgige kasutuskõlbmatuks muutunud aku kõrvaldamisel kohalikke eeskirju.
12. Kasutage akusid ainult Makita heaks kiidetud toodetega. Akude paigaldamine selleks mitte ettenähtud toodetele võib põhjustada süttimist, ülemäärast kuumust, plahvatamist või elektrolüüdi lekkimist.
13. Kui tööriista ei kasutata pika ajaperioodi jooksul, tuleb aku tööriistast eemaldada.

HOIDKE JUHEND ALLES.

⚠ETTEVAATUST: Kasutage ainult Makita originaalakusid. Mitte Makita originaalakude või muudetud akude kasutamine võib põhjustada akude süttimise, kehavigastuse ja kahjustuse. Samuti muudab see kehtetuks Makita tööriista ja laadija Makita garantii.

Vihjeid aku maksimaalse kasutaja tagamise kohta

1. Laadige akukassetti enne selle täielikku tühjenemist. Kui märkate, et tööriist töötab väiksema võimsusega, peatage töö ja laadige akukassetti.
2. Ärge laadige täielikult laetud akukassetti. Ülelaadimine lühendab akude kasutusiga.
3. Laadige akukassetti toatemperatuuril 10 °C - 40 °C. Enne laadimist laske kuumenenud akukassetil maha jahtuda.
4. Kui te ei kasuta akukassetti kauem kui kuus kuud, laadige see.

FUNKTSIONAALNE KIRJELDUS

⚠ETTEVAATUST: Kandke alati hoolt selle eest, et seade oleks enne reguleerimist ja kontrollimist välja lülitatud ning akukassett eemaldatud.

Akukasseti paigaldamine või eemaldamine

⚠ETTEVAATUST: Lülitage seade alati enne akukasseti paigaldamist või eemaldamist välja.

⚠ETTEVAATUST: Hoidke seadet ja akukassetti kindlalt käes, kui paigaldate või eemaldate akukassetti. Kui eirata nõuet seadme ja akukasseti hoidmise kohta, võivad need käest libiseda ja maha kukkudes puruneda ning põhjustada kehavigastusi.

► **Joon.1:** 1. Punane näidik 2. Nupp 3. Akukassett

Akukasseti eemaldamiseks libistage see seadme küljest ära, vajutades kasseti esiküljel paiknevat nuppu alla.

Akukasseti paigaldamiseks joondage akukasseti keel korpuse soonega ja libistage kassett oma kohale. Paigaldage akuadapter alati nii kaugele, et see lukustus klõpsatusega oma kohale. Kui näete nupu ülaosas punast osa, pole kassett täielikult lukustunud.

⚠ETTEVAATUST: Paigaldage akukassett alati täies ulatuses nii, et punane näidik poleks nähtaval. Muidu võib kassett juhuslikult seadmest välja kukkuda ning põhjustada teile või läheduses viibivatele isikutele vigastusi.

⚠ETTEVAATUST: Ärge rakendage akukasseti paigaldamisel jõudu. Kui kassett ei lähe kergesti sisse, pole see õigesti paigaldatud.

Seadme/aku kaitsesüsteem

Seadmel on seadme/aku kaitsesüsteem. Süsteem lülitab mootori automaatselt välja, et pikendada seadme ja aku tööiga. Seade seiskub käitamise ajal automaatselt, kui seadme või aku kohta kehtib üks järgmistest tingimustest.

Ülekoormuskaitse

Kui seadme kasutamise käigus hakkab see tarbima ebaharilikult palju voolu, peatub seade automaatselt ilma igasuguse signaalita. Sel juhul lülitage seade välja ja lõpetage seadme ülekoormuse põhjustanud töö. Pärast seda käivitage seade uuesti.

Ülekuumenemiskaitse

Kui seade on ülekuumenenud, seiskub see automaatselt ja LED-lamp vilgub umbes 60 sekundit. Sel juhul laske seadmel enne uuesti sisselülitamist maha jahtuda.

LED-lambi saab vilkumise ajal välja lülitada, vajutades nuppu .

► **Joon.2:** 1. LED-lamp

Ülelaadimiskaitse

























Kui aku jääkmahutavus on väike, siis seiskub seade automaatselt. Kui toode ei hakka tööle ka lülitite kasutamisel, eemaldage seadmest akud ja laadige neid.

Aku jääkmahutavuse näit

Ainult näidikuga akukassettidele

► **Joon.3:** 1. Märkulambid 2. Kontrollimise nupp

Akukasseti järelejäänud mahutavuse kontrollimiseks vajutage kontrollimise nuppu. Märkulambid süttivad mõneks sekundiks.

Märkulambid			Jääkmahutavus
 Poleb	 Ei pole	 Vilgub	
			75 - 100%
			50 - 75%
			25 - 50%
			0 - 25%
			Laadige akut.
			Akul võib olla tõrge.
			

MÄRKUS: Näidatud mahutavus võib veidi erineda tegelikust mahutavusest olenevalt kasutustingimustest ja ümbritseva keskkonna temperatuurist.

Lülitkarbi asukoht

Lülitkarbi saab kinnitada alumise rihma mõlemale küljele. Paigutage juhe selliselt, et lülitkarp asuks teile sobival küljel. Juhtme kahjustuste vältimiseks juhtige juhe näidatud viisil läbi soone.

► **Joon.4:** 1. Soon 2. Juhe

Rihmade reguleerimine

Õlarihmade, ülemise ja alumise rihma pingsust on võimalik reguleerida. Pange käed kõigepealt läbi õlarihmade ning kinnitage seejärel alumine ja ülemine rihm. Pingutamiseks tõmmake rihma otsa joonisel näidatud viisil. Lõdvendamiseks tõmmake fiksaatori otsa üles.

Alumine rihm

► **Joon.5:** 1. Rihm 2. Fiksaator

Õlarihmad

► **Joon.6:** 1. Rihm 2. Fiksaator

Ülemine rihm



► **Joon.7:** 1. Rihm 2. Fiksaator

Käepide

Tolmuimeja käsitsemisel haarake alati käepidemest.

► **Joon.8:** 1. Käepide



Lüliti funktsioneerimine

Imivõimsust saate muuta kolme valikuga: tavaline (1), suur (2) ja suurim (3).
Tolmuimeise alustamiseks vajutage üks kord nuppu . Imivõimsuse muutmisel vajutage nuppu, kui tolmuimeja töötab. Imivõimsus lülitub järgmises järjekorras: normaalne (1) ja suur (2) ja suurim (3).
Tolmuimeja väljalülitamiseks vajutage nuppu .

► **Joon.9**

MÄRKUS: Tolmuimeja uuesti käivitamisel käivitub see sama imivõimsusega, mis oli välja lülitumise ajal.

LED-lamp

Lülitikarbi etteotsa on pimedas töötamise hõlbustamiseks paigaldatud LED-lamp. Lambi sisselülitamiseks vajutage nuppu . Väljalülitamiseks vajutage uuesti nuppu .

► **Joon.10**

ÄTTEVAATUST: Ärge vaadake otse valgusesse ega valgusallikat. Ärge suunake valgust kunagi teiste inimeste silmadesse.

MÄRKUS: LED-lamp kustub automaatselt, kui tolmuimejat ei kasutata üle 10 minuti.

MÄRKUS: Tolmuimeja lülitub automaatselt välja ja LED-lamp hakkab vilkuma, kui tolmuimeja kuumeneb ummistunud vooliku, toru, filtri või muul põhjusel vähenenud õhuvoolu tõttu üle. Sellises olukorras kõrvaldage probleemi põhjus ja laske tolmuimejal jahtuda, enne kui seadme uuesti sisse lülitate.

Voolikurihm

Voolikurihma saab kasutada vooliku ja eraldi otsaku hoidmiseks.
Vooliku kinnitamiseks tolmuimeja külge juhtige voolikurihm läbi keres oleva ava. Voolikurihma saab kinnitada mõlemale küljele.

► **Joon.11:** 1. Voolikurihm 2. Ava 3. Voolik

Alumise rihma silmust saab kasutada otsakute kandmiseks, nagu joonisel näidatud.

► **Joon.12:** 1. Silmus 2. Otsakud

Voolikukonks

Kui katkestate töö ajutiselt, võib painutatud toru mooduli konksu kasutada toru riputamiseks alumise rihma külge.

► **Joon.13**

Tolmu kloppimise süsteem

Tolm vajub alla, kui vajutate hooba või liigute tolmuimeja kandmise ajal ringi. See süsteem aitab tolmuimejal imemisvõimsust hoida.

► **Joon.14:** 1. Hoob 2. Filtri-/tolmukott 3. Alus

MÄRKUS: See funktsioon töötab siis, kui tolmuimeja on välja lülitatud ja filtri-/tolmukott sisaldab piisavas koguses tolmu, et puutuda vastu alust.

KOKKUPANEK

ÄTTEVAATUST: Kandke alati hoolt selle eest, et seade oleks enne igasuguseid hooldustöid välja lülitatud ja akukassett eemaldatud.

Vooliku kokkupanemine

Sisestage voolikumansett tolmuimeja kereesse ja pöörake päripäeva.

► **Joon.15:** 1. Vooliku mansett 2. Tolmuimeja kere

Otsaku ja toru kokkupanemine

Valikuline tarvik

MÄRKUS: Tootega kaasasolev otsaku ja toru liik erineb riigiti. Osas riikides pole otsakut ja toru kaasas.

1. Keerake ja pange otsak teleskoopitorule peale.

► **Joon.16:** 1. Teleskoopitoru 2. Eraldi otsak 3. T-kujuline otsak 4. T-kujuline otsak (sade)

MÄRKUS: Kui keerata otsakut peale panemisel, siis kinnitub otsak teleskoopitoruga korralikult kinni.

MÄRKUS: Ø 38 mm vooliku ja esimansetiga 38 mudelite puhul kinnitage kaasasolev otsak alumiiniumist painutatud toru/alumiiniumist otsese toruga.

2. Järgige allolevat meetodit olenevalt teleskoopitoru liigist.

MÄRKUS: Lükatav teleskoopitoru ja ringjas teleskoopitoru ei ühildu omavahel. Kui soovite vahetada lükatava teleskoopitoru ringja vastu või vastupidi, siis muutke ka painutatud toru moodulit.

MÄRKUS: Eraldi otsaku võib otse painutatud toru mooduliga ühendada.

Lükatava teleskoopitoru puhul

Pange tolmuimeja kere selga, seejärel sisestage teleskoopitoru painutatud toru moodulisse, kuni kuulete klõpsu. Lahti võtmiseks tõmmake teleskoopitoru välja nupule vajutusega.

► **Joon.17:** 1. Painutatud toru moodul 2. Nupp 3. Lükatav teleskoopitoru 4. Eraldi otsak

Toru pikkus on reguleeritav.

Lükkamisnupule vajutamise ajal reguleerige toru pikkust. Pikkust saab lukustada lükkamisnupu lahti lastes.

► **Joon.18:** 1. Lükkamisnupp

Ringja teleskoopitoru puhul

Võtke tolmuimeja selga, seejärel pöörake ja sisestage teleskoopitoru painutatud toru moodulisse. Eemaldamiseks pöörake neid ja tõmmake välja.

► **Joon.19:** 1. Painutatud toru moodul 2. Ringjas teleskoopitoru 3. Eraldi otsak

Toru pikkus on reguleeritav.

Lõdvendage toru rõngast ja reguleerige toru pikkust. Soovitud pikkuse saavutamisel pingutage rõngast.

► **Joon.20:** 1. Rõngas

Alumiiniumist painutatud toru/alumiiniumist otsese toru jaoks (Ainult Ø 38 mm vooliku ja esimansetiga 38 mudelile)

Võtke tolmuimeja selga, seejärel pöörake ja sisestage toru esimansetti. Eemaldamiseks pöörake neid ja tõmmake välja.

► **Joon.21:** 1. Esimansett 38 2. Alumiiniumist painutatud toru 3. Alumiiniumist otsene toru 4. Otsak

Kahe alumiiniumist otsese toru jaoks

Tõstke tolmuimeja kere õlale ning seejärel keerake ja sisestage torud. Eemaldamiseks pöörake neid ja tõmmake välja.





- **Joon.22:** 1. Painutatud toru moodul 2. Alumiiniumist otsene toru 1 3. Alumiiniumist otsene toru 2

Tööriista ühendamine

MÄRKUS: Kui painutatud toru moodul on kinnitatud voolikuga, tuleb kõigepealt see eemaldada.

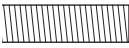
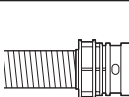
Tööriista ja puhastaja ühendamiseks on vaja erilist toru ja/või varuosi. Olenevalt puhastaja mudelist peate vahetama vooliku ja/või varuosa varuosi.

Üksikasjad leiate järgmisest tabelist.

Kaasasoleva vooliku läbimõõt	Vooliku otsa liik	Toiming
Ø 28 mm	 osata	Kinnitage esimansett.
	 lihtsasti kinnitava osaga	Vahetage esimansetiga vooliku ots (lihtsasti kinnitav osa). Vooliku otsa eemaldamiseks pöörake seda vastupäeva.
Ø 32 mm	 lihtsasti kinnitava osaga	Vahetage voolik tolmuarastuseks kasutatava (Ø 28 mm, esimansetiga) vastu välja.
	 lihtsasti kinnitava osaga	Vahetage voolik tolmuarastuseks kasutatava (Ø 28 mm, esimansetiga) vastu välja.
Ø 38 mm	 lihtsasti kinnitava osaga	Vahetage voolik tolmuarastuseks kasutatava (Ø 28 mm, esimansetiga) vastu välja.
	 esimansetiga 38	Kinnitage liited 22–38 või esimansett 24.

MÄRKUS: Kasutage alati sobivat esimansetti. Esimansetti 24 kasutades kinnitage see voolikuga ühendatud esimansetti 22.

- **Joon.23:** 1. Esimansett 22 2. Esimansett 24

Kui kasutatakse Ø 28 mm tolmuarastusvoolikut

1. Kinnitage esimansett tolmuarastuseks voolikuga. Esimanseti ühendamisel veenduge, et see oleks voolikuga tugevalt kinnitatud.

2. Ühendage esimansett tööriista ärastuspesasse.
► **Joon.24:** 1. Esimansett 2. Ärastuspesa 3. Voolik

Esimansetti saab eemaldada, keerates seda vastu-päeva ja hoides samal ajal voolikust kinni.

Kui kasutatakse esimansetiga 38 Ø 38 mm voolikut

1. Pöörake ja sisestage liide või esimansett vooliku siseosaga, olenevalt kasutada plaanitavast tööriistast.

2. Ühendage esimansett tööriista ärastuspesasse.
► **Joon.25:** 1. Liitmik 2. Esimansett 3. Ärastuspesa 4. Voolik

Liite ja esimanseti eemaldamiseks järgige paigaldamise protseduure vastupidises järjekorras.

Painutatud toru mooduli kinnitamine

Valikuline tarvik

MÄRKUS: Seda ei pea tegema, kui mudeli voolikule on kinnitatud painutatud toru moodul.

MÄRKUS: Painutatud toru mooduleid on kahte liiki: lükatav teleskoopitoru ja ringjas teleskoopitoru. Kui valite painutatud toru moodulit, siis valige üks soovitud teleskoopitoru liigi jaoks.

Painutatud toru moodulit kasutatakse sellele tootele teleskoopitoru või otsaku ühendamiseks, et imeda tolmu.

Kui soovite seda toodet kasutada tolmuimejana, kinnitage painutatud toru moodul voolikuga.

Kinnitamiseks krurvige vooliku küljest lahti esimansett ja kinnitage painutatud toru mooduli hülss vooliku külge. Eemaldamiseks lõdvendage voolikul painutatud toru mooduli muhvi.

- **Joon.26:** 1. Voolik 2. Painutatud toru moodul 3. Hülss

Filtri-/tolmukoti paigaldamine

Valikuline tarvik

⚠ETTEVAATUST: Ärge kasutage kahjustatud filtrikotti. Tolmuimeja kasutamisel peab filtrikott olema alati korralikult paigaldatud. Muidu võidakse tolm ja praht tolmuimejast välja paisata ja need võivad põhjustada kasutajale hingamisteede haigusi.

Enne tolmuimeja kasutamist paigaldage tolm- või filtrikott.

- Tolmukotti saab tühendada ja korduvalt kasutada.
- Filtrikott on mõeldud ühekordseks kasutamiseks. Kui filtrikott saab täis, visake see ilma tühendamata välja.

TÄHELEPANU: Kui filtrikott on täis, asendage see uuega. Kui tolmutolmu on täis, tühjendage see. Täis tolmu- või filtrikoti edasi kasutamine vähendab imivõimsust.

TÄHELEPANU: Mootori kaitsmine tolmu sisse- tungimise eest.

- Enne kasutama hakkamist veenduge, et filtri-/tolmukott oleks paigaldatud.
- Ärge kasutage purunenud ega rebenenud filtrikotti.

Muidu võib mootor puruneda.

TÄHELEPANU: Ärge voltige filtri-/tolmukoti paigaldamise ajal kartongi selle avas kokku.

TÄHELEPANU: Nõuetekohane filtri-/tolmu- kott on seadme jõudluse tagamiseks oluline. Mitteoriginaalse filtri-/tolmukoti kasutamine võib põhjustada suitsu või süütamist.

MÄRKUS: Kui filtri-/tolmukott pole tolmuimejasse paigaldatud, ei sulgu eesmine kate lõpuni.

► Joon.27

1. Vabastage lukusti, tõstes alumist külge. Eesmise lukustuskülje tõstmiseks suruge soonega alla. Kaane avamiseks tõmmake lukustit.

► Joon.28: 1. Konks 2. Kaas

2. Sisestage filtrikott tühimiku ülemisel küljel asu- vasse pilusse, nagu joonisel näidatud.

► Joon.29: 1. Pilu 2. Filtrikott

Tolmukotti kasutades sisestage tolmutolmu serv pilusse.

► Joon.30: 1. Pilu 2. Serv 3. Tolmukott

3. Viige filtrikott kohakuti vooliku mansetiga ja suruge kartongosa lõpuni. Filtrikoti kummirõngas peab aset- sema üle vooliku manseti ääre.

► Joon.31: 1. Filtrikoti kummirõngas 2. Vooliku manseti äär 3. Filtrikoti kartongosa 4. Vooliku mansett

TÖÖRIISTA KASUTAMINE

⚠HOIATUS: Kasutajaid tuleb juhendada tolmu- imejat õigesti kasutama.

⚠HOIATUS: See tolmuimeja ei sobi ohtlike aineid sisaldava tolmu kogumiseks.

⚠ETTEVAATUST: Tolmuimeja on mõeldud ainult kuivpuhastamiseks.



⚠ETTEVAATUST: Tolmuimeja on mõeldud kasutamiseks ainult siseruumides.

⚠ETTEVAATUST: Sisestage akukassett alati lõpuni, kuni see lukustub oma kohale. Kui näete nupu ülaosas punast näidikut, pole see täielikult lukustunud. Sisestage see täies ulatuses nii, et punast näidikut ei oleks näha. Muidu võib kassett juhuslikult seadmest välja kukkuda ning põhjustada teile või läheduses viibivatele isikutele vigastusi.

⚠ETTEVAATUST: Töötage seljal oleva tolmu- imejaga ettevaatlikult. Kui tolmuimeja põrkub vastu seinu või voolik läheb millegi vastu puutudes lahti, siis võite kaotada tasakaalu.

1. Võtke tolmuimeja selga ning kinnitage ülemine ja alumine rihm. Reguleerige rihmade pingsust vajaduse järgi.

► Joon.32

2. Tolmuimejase alustamiseks vajutage nuppu , kuni soo- vitud imivõimsus on valitud. Puhastamise lõpetamiseks vajutage nuppu .

► Joon.33

Töötamise ajaks kinnitage lülitikarp rõnga või alumise rihma külge. Ette valgustamiseks võib konksu kaldu hoida, kui see on kinnitatud alumise rihmaga.

► Joon.34: 1. Rõngas 2. Alumine rihm

3. Vahetage filtrikott, kui see on täis. Avage kaas ja võtke filtrikott välja. Filtrikoti sulgemiseks tõmmake ava küljel olevat riba ja visake kogu filtrikott ära.

► Joon.35: 1. Riba

Tolmukoti kasutamisel võtke tolmutolmu välja, avage lukusti ja eemaldage tolmu.

► Joon.36: 1. Lukusti

TÄHELEPANU: Ärge asetage kaanele filtri-/ tolmutolmu või muid raskeid esemeid. Seade võib maha kukkuda.

TÄHELEPANU: Kontrollige regulaarselt, kas filtrikott on täis. Täis filtrikoti edasi kasutamine vähendab imivõimsust.

TÄHELEPANU: Ärge kasutage kasutatud filtri- kotti. Filtrikott on mõeldud ainult ühekordseks kasu- tamiseks. Filtrikoti korduskasutamine võib ummistada filtri ja kahjustada puhastajat. Kui soovite kotti kordu- valt kasutada, kasutage tolmutolmu.

HOOLDUS

⚠ETTEVAATUST: Enne kontrolli- või hool- dustoimingute tegemist kandke alati hoolt selle eest, et seade oleks välja lülitatud ja akukassett eemaldatud.

TÄHELEPANU: Ärge kunagi kasutage bensiini, vedeldit, alkoholi ega midagi muud sarnast. Selle tulemuseks võib olla luitumine, deformatsioon või pragunemine.

Toote OHUTUSE ja TÕÕKINDLUSE tagamiseks tuleb vajalikud remonttööd ning muud hooldus- ja reguleeri- mistööd lasta teha Makita volitatud teeninduskeskustes või tehase teeninduskeskustes. Alati tuleb kasutada Makita varuosi.

HEPA filtri puhastamine

⚠ETTEVAATUST: Ärge kasutage tolmuimejat ilma filtrita ega jätkake seadme kasutamist määratud või kahjustatud filtriga. Sisse imetud tolm ja praht võidakse tolmuimejast välja paisata ja need võivad põhjustada kasutajale hingamisteede haigusi.

TÄHELEPANU: Optimaalse imivõimsuse ja puhta väljutatud õhu tagamiseks puhastage regulaarselt filtrit. Kui puhastamise järel ei saavutata piisavat imivõimsust, vahetage filter uue vastu.

TÄHELEPANU: Filtri kahjustamise vältimiseks ärge kasutage puhastamiseks järgmisi tööriistu või sarnaseid esemeid:

- tolmuemaldi;
- kõrgsurvepesur;
- kõvadest materjalidest tehtud tööriistad nagu metalne hari.

1. Avage kaas ja võtke filtri-/tolmukott välja. Vabastage filtri haak ja eemaldage see tolmuimeja kerelt.

► **Joon.37:** 1. Konks

2. Koputage tolm filtrilt ära. Filtrit võib veega pesta. Peske filter iga kuu või kahe kuu möödudes tolmust ja prahist puhtaks. Seejärel kuivatage filtrit päikese eest varjatud ja hästi tuulutatud kohas, et vältida tõrgete ja ebameeldivate lõhnade tekkimist.

3. Filtri paigaldamiseks sisestage ilma konksudeta külg soonde, seejärel lükake filtrit, kuni konksud on klõpsuga kinnitunud.

► **Joon.38:** 1. Soon 2. HEPA filter 3. Konks

Tolmukoti puhastamine

Puhastage tolmu kotti regulaarselt seebi ja veega. Pöörake tolmu kotti pahupidi ja eemaldage kleepuv tolm. Peske kergelt käsitsi ja loputage hoolikalt veega. Enne tolmuimejasse paigaldamist kuivatage täielikult.

► **Joon.39**

TÄHELEPANU: Märg tolmu kott vähendab imivõimsust ja ka mootori eluiga.

Ummistuse puhastamine

Ummistuse puhastamisel eemaldage voolik, teleskoop-toru või painutatud toru moodul, et näha sisse.

Lihtsasti kinnitava painutatud toru mooduli eemaldamine/kinnitamine

Eemaldamiseks tõmmake painutatud toru moodulist, samal ajal vajutades vooliku otsa mõlemat sakk. Kinnitamiseks sisestage vooliku ots painutatud toru moodulisse. Veenduge, et vooliku otsa sakid mahuksid painutatud toru mooduli aukudesse.

► **Joon.40:** 1. Vooliku ots 2. Sakk 3. Ots 4. Painutatud toru moodul

Kruvitava painutatud toru mooduli eemaldamine/kinnitamine
Eemaldamiseks lödvendage voolik painutatud toru mooduli muhvi.

Kinnitamiseks pinguldage painutatud toru mooduli muhv voolikule.

► **Joon.41:** 1. Voolik 2. Painutatud toru moodul 3. Hülss

Ruumi puhastamine filtri-/tolmukoti jaoks

Ruumi puhastamiseks filtri-/tolmukoti jaoks eemaldage sees olev alus ja pühkige seda.

► **Joon.42:** 1. Alus

Aluse eemaldamine

1. Eemaldage HEPA filter. Eemaldamisjuhised leiate HEPA filtri puhastamist käsitlevast jaotisest.

2. Lükake alus alla ja vasakule, kuni see puutub vastu seina.

3. Tõstke aluse parempoolne külg üles ja võtke see välja.

► **Joon.43:** 1. Alus

Alus on toetatud kolme vedruga.

Kui vedrud tulevad aluse või hoova küljest lahti, kinnitage need joonisel näidatud viisil tagasi.

► **Joon.44:** 1. Aluse vedru 2. Hoova vedru 3. Eend

MÄRKUS: Kinnitage vedrud nii, et need puutuksid vastu eendite põhja.

Aluse kinnitamine

1. Sisestage aluse sirge pool ruumi vasakul all asuvasse haakidesse.

2. Pange aluse parem pool paika.

► **Joon.45:** 1. Alus 2. Sirge pool 3. Haak

VALIKULISED TARVIKUD

⚠ETTEVAATUST: Neid tarvikuid ja liseseadmeid on soovitatav kasutada koos Makita tootega, mille kasutamist selles kasutusjuhendis kirjeldatakse. Muude tarvikute ja liseseadmete kasutamisega võib kaasnedes vigastusohu. Kasutage tarvikuid ja liseseadmeid ainult otstarbekohaselt.

Saate vajaduse korral kohalikust Makita teeninduskeskusest lisateavet nende tarvikute kohta.

- Voolik (tolmuimejatüübi jaoks)
- Voolik (tolmuarastustüübi jaoks)
- Pikendustoru
- Eraldi otsak
- T-kujuline otsak
- Istme otsak
- Nurgotsak
- Riilihari
- Ümmargune hari
- Painutatud toru moodul
- Filtrikott
- Tolmukott
- Esimansett
- HEPA filter
- Toru
- Makita algupärane aku ja laadija

MÄRKUS: Mõned nimekirjas loetletud tarvikud võivad kuuluda standardvarustusse ning need on lisatud tööriista pakendisse. Need võivad riigiti erineda.

ТЕХНИЧЕСКИЕ ХАРАКТЕРИСТИКИ

Модель:		DVC660
Производительность	Мешочный фильтр	6,0 л
	Пылесборный мешок	5,5 л
Максимальный объем воздуха	Со шлангом диам. 28 мм и длиной 1,0 м	2,0 м³/мин
	Со шлангом диам. 32 мм и длиной 1,0 м	2,2 м³/мин
Вакуум		110 гПа
Размеры (Д x Ш x В) (без жгута проводов)		297 x 174 x 523 мм
Номинальное напряжение		36 В пост. тока
Масса нетто		6,1 – 6,7 кг

- Благодаря нашей постоянно действующей программе исследований и разработок указанные здесь технические характеристики могут быть изменены без предварительного уведомления.
- Технические характеристики могут различаться в зависимости от страны.
- В значение массы не входит масса принадлежностей, только масса блок(ов) аккумулятора. Наименьшая и наибольшая совокупная масса инструмента и блока(ов) аккумулятора указана в таблице.
- Длина поставляемого шланга варьируется в зависимости от страны.

Подходящий блок аккумулятора и зарядное устройство

Блок аккумулятора	BL1815N / BL1820 / BL1820B / BL1830 / BL1830B / BL1840 / BL1840B / BL1850 / BL1850B / BL1860B
Зарядное устройство	DC18RC / DC18RD / DC18RE / DC18SD / DC18SE / DC18SF / DC18SH

- В зависимости от региона проживания некоторые блоки аккумуляторов и зарядные устройства, перечисленные выше, могут быть недоступны.

⚠ ОСТОРОЖНО: Используйте только перечисленные выше блоки аккумуляторов и зарядные устройства. Использование других блоков аккумуляторов и зарядных устройств может привести к травме и/или пожару.

Символы

Ниже приведены символы, используемые для обозначения. Перед использованием убедитесь, что вы понимаете их значение.



Прочитайте руководство по эксплуатации.



Только для стран ЕС
Не выбрасывайте электрооборудование или аккумуляторы вместе с бытовым мусором! В соответствии с европейскими директивами об утилизации электрического и электронного оборудования, о батареях и аккумуляторах, а также использованных батареях и аккумуляторах и их применении в соответствии с местными законами электрооборудование, батареи и аккумуляторы, срок эксплуатации которых истек, должны утилизироваться отдельно и передаваться для утилизации на предприятие, соответствующее применяемым правилам охраны окружающей среды.

Назначение

Устройство предназначено для сбора сухой пыли. Устройство подходит для коммерческого использования, например в гостиницах, школах, больницах, магазинах, офисах, арендных помещениях и на заводах.

Шум

Типичный уровень взвешенного звукового давления (A), измеренный в соответствии с EN60335-2-69 EN60704-2-1:

Уровень звукового давления (L_{pA}): 70 дБ (или менее)
Погрешность (K): 2,5 дБ (A)

Уровень шума при выполнении работ может превышать 80 дБ (A).

ПРИМЕЧАНИЕ: Заявленное значение распространения шума измерено в соответствии со стандартной методикой испытаний и может быть использовано для сравнения инструментов.

ПРИМЕЧАНИЕ: Заявленное значение распространения шума можно также использовать для предварительных оценок воздействия.

⚠ОСТОРОЖНО: Используйте средства защиты слуха.

⚠ОСТОРОЖНО: Распространение шума во время фактического использования электроинструмента может отличаться от заявленного значения в зависимости от способа применения инструмента и в особенности от типа обрабатываемой детали.

⚠ОСТОРОЖНО: Обязательно определите меры безопасности для защиты оператора, основанные на оценке воздействия в реальных условиях использования (с учетом всех этапов рабочего цикла, таких как выключение инструмента, работа без нагрузки и включение).

Вибрация

Суммарное значение вибрации (сумма векторов по трем осям), определенное в соответствии с EN60335-2-69:

Рабочий режим: резка панелей

Распространение вибрации ($a_{\text{н}}$): 2,5 м/с² или менее

Погрешность (K): 1,5 м/с²

ПРИМЕЧАНИЕ: Заявленное общее значение распространения вибрации измерено в соответствии со стандартной методикой испытаний и может быть использовано для сравнения инструментов.

ПРИМЕЧАНИЕ: Заявленное общее значение распространения вибрации можно также использовать для предварительных оценок воздействия.

⚠ОСТОРОЖНО: Распространение вибрации во время фактического использования электроинструмента может отличаться от заявленного значения в зависимости от способа применения инструмента и в особенности от типа обрабатываемой детали.

⚠ОСТОРОЖНО: Обязательно определите меры безопасности для защиты оператора, основанные на оценке воздействия в реальных условиях использования (с учетом всех этапов рабочего цикла, таких как выключение инструмента, работа без нагрузки и включение).

Декларация о соответствии ЕС

Только для европейских стран

Декларация о соответствии ЕС включена в руководство по эксплуатации (Приложение А).

МЕРЫ БЕЗОПАСНОСТИ

Правила техники безопасности при эксплуатации аккумуляторного пылесоса

⚠ОСТОРОЖНО: ВАЖНО! ВНИМАТЕЛЬНО ОЗНАКОМЬТЕСЬ со всеми инструкциями и рекомендациями по технике безопасности ДО НАЧАЛА РАБОТЫ. Невыполнение инструкций и рекомендаций может привести к поражению электрическим током, пожару и/или тяжелым травмам.

1. Перед началом эксплуатации убедитесь, что пользователь должным образом протестирован по работе с данным пылесосом.
2. Не используйте пылесос без фильтра. Немедленно замените поврежденный фильтр.
3. Не всасывайте горючие материалы, петарды, зажженные сигареты, угли, горячую металлическую стружку, острые предметы, такие как бритвы, иголки, битое стекло и т. п.
4. **ЗАПРЕЩАЕТСЯ ЭКСПЛУАТИРОВАТЬ ПЫЛЕСОС РЯДОМ С БЕНЗИНОМ, ГАЗОМ, КРАСКОЙ, КЛЕЯЩИМИ И ДРУГИМИ ВЗРЫВООПАСНЫМИ МАТЕРИАЛАМИ.** При установке переключателя в положения ON (Вкл.) и OFF (Выкл.) возможно возникновение искр. Искры могут также возникать во время работы коллектора электромотора. Результатом может стать сильный взрыв.
5. Запрещается всасывать токсичные, канцерогенные, легковоспламеняющиеся и другие опасные материалы, такие как асбест, мышьяк, барий, бериллий, свинец, пестициды и другие вредные для здоровья вещества.
6. Запрещается использовать пылесос вне помещения во время дождя.
7. Не используйте пылесос вблизи источников тепла (печи и пр.).
8. Не закрывайте вентиляционные отверстия. Они обеспечивают охлаждение электромотора. Следите, чтобы вентиляционные отверстия не засорились. В противном случае электромотор может сгореть из-за недостаточного охлаждения.
9. Всегда сохраняйте устойчивое положение и равновесие.
10. Не сгибайтесь, не тяните шланг и не наступайте на него.
11. Немедленно выключите пылесос, если во время работы заметите признаки неисправности или падение мощности.
12. **ОТСОЕДИНИТЕ АККУМУЛЯТОРЫ.** Если пылесос не используется, перед обслуживанием и при смене насадок.

13. Очищайте и обслуживайте пылесос сразу по окончании работы, чтобы поддерживать его в оптимальном техническом состоянии.
 14. **СОБЛЮДАЙТЕ ОСТОРОЖНОСТЬ ПРИ ВЫПОЛНЕНИИ ОЧИСТКИ ПЫЛЕСОСА.** Содержите пылесос в чистоте, чтобы обеспечить максимальную эффективность и безопасностью эксплуатации. Следуйте инструкциям по смене насадок. Ручки инструмента всегда должны быть сухими и чистыми и не должны быть испачканы маслом или смазкой.
 15. **ПРОВЕРЬТЕ КОМПОНЕНТЫ НА ПРЕДМЕТ ПОВРЕЖДЕНИЙ.** Перед дальнейшим использованием пылесоса ограждение или другая поврежденная деталь должны быть тщательно осмотрены, чтобы убедиться, что пылесос будет работать нормально и выполнять функции, для которых он предназначен. Убедитесь, что движущиеся компоненты выровнены и свободно перемещаются, никакие детали не повреждены, все крепления надежны и отсутствуют другие дефекты, которые могут повлиять на работу электроинструмента. Поврежденное ограждение или какая-либо другая деталь должны быть соответствующим образом отремонтированы или заменены авторизованным сервисным центром, если в руководстве по эксплуатации не указано иное. Неисправные выключатели должны быть заменены в авторизованном сервисном центре. Не используйте пылесос, если выключатель не включает или не выключает его.
 16. **ЗАПАСНЫЕ ЧАСТИ.** При техническом обслуживании используйте для замены только аналогичные детали.
 17. **ХРАНЕНИЕ ПЫЛЕСОСА.** Если пылесос не используется, храните его в помещении.
 18. Берегите пылесос. Небрежная эксплуатация может привести к поломке даже самого прочного пылесоса.
 19. Запрещается использовать для очистки внутренних и внешних поверхностей бензин, растворитель или чистящие химикаты. Это может вызвать появление трещин и обесцвечивание.
 20. Не используйте пылесос в замкнутом пространстве при наличии огнеопасных, взрывоопасных или токсичных паров от масляных красок, растворителей, бензина, некоторых средств защиты от моли и т. п., либо при наличии горючей пыли.
 21. Не используйте пылесос в состоянии алкогольного или наркотического опьянения.
 22. Одним из основных правил техники безопасности является использование защитных очков с боковыми щитками.
 23. Работая в запыленной зоне, используйте респиратор.
 24. Это устройство не предназначено для использования лицами (включая детей) с ограниченными физическими, сенсорными или умственными способностями, а также не имеющими надлежащего опыта и знаний.
 25. Следите за маленькими детьми, чтобы они не использовали пылесос в качестве игрушки.
 26. Запрещено прикасаться к аккумуляторам и пылесосу мокрыми руками.
 27. Проявляйте особую осторожность при работе на лестницах.
 28. Запрещается использовать пылесос в качестве табурета или верстака. Устройство может упасть и нанести травму.
- Эксплуатация и обслуживание электроинструмента, работающего на аккумуляторах**
1. Заряжайте аккумулятор только зарядным устройством, указанным изготовителем. Зарядное устройство, подходящее для одного типа аккумуляторов, может привести к пожару при его использовании с другим аккумуляторным блоком.
 2. Используйте электроинструмент только с указанными аккумуляторными блоками. Использование других аккумуляторных блоков может привести к травме или пожару.
 3. Когда аккумуляторный блок не используется, храните его отдельно от металлических предметов, таких как скрепки, монеты, ключи, гвозди, шурупы или другие небольшие металлические предметы, которые могут привести к закорачиванию контактов аккумуляторного блока между собой. Короткое замыкание между контактами аккумуляторного блока может привести к ожогам или пожару.
 4. При неправильном обращении из аккумуляторного блока может потечь жидкость. Избегайте контакта с ней. В случае контакта с кожей промойте место контакта обильным количеством воды. В случае попадания в глаза обратитесь к врачу. Жидкость из аккумулятора может вызвать раздражение или ожоги.
 5. Не используйте поврежденные или модифицированные инструменты и аккумуляторные блоки. Поврежденные или модифицированные аккумуляторы могут работать некорректно, что может привести к пожару, взрыву или травмированию.
 6. Не подвергайте аккумуляторный блок или инструмент воздействию огня или высокой температуры. Воздействие огня или температуры выше 130 °C может привести к взрыву.
 7. Следуйте всем инструкциям по зарядке и не заряжайте аккумуляторный блок или инструмент при температурных условиях, выходящих за пределы диапазона, указанного в инструкции. Зарядка ненадлежащим образом или при температурных условиях, выходящих за пределы указанного диапазона, может привести к повреждению батареи и повысить риск пожара.
- Сервисное обслуживание**
1. Сервисное обслуживание электроинструмента должно проводиться только квалифицированным специалистом по ремонту и только с использованием идентичных запасных частей. Это позволит обеспечить безопасность электроинструмента.

2. Следуйте инструкциям по смазке и замене принадлежностей.
3. Ручки инструмента всегда должны быть сухими и чистыми и не должны быть испачканы маслом или смазкой.

Важные правила техники безопасности для работы с аккумуляторным блоком

1. Перед использованием аккумуляторного блока прочитайте все инструкции и предупреждающие надписи на (1) зарядном устройстве, (2) аккумуляторном блоке и (3) инструменте, работающем от аккумуляторного блока.
2. Не разбирайте аккумуляторный блок.
3. Если время работы аккумуляторного блока значительно сократилось, немедленно прекратите работу. В противном случае, может возникнуть перегрев блока, что приведет к ожогам и даже к взрыву.
4. В случае попадания электролита в глаза промойте их обильным количеством чистой воды и немедленно обратитесь к врачу. Это может привести к потере зрения.
5. Не замыкайте контакты аккумуляторного блока между собой:
 - (1) Не прикасайтесь к контактам какими-либо токопроводящими предметами.
 - (2) Не храните аккумуляторный блок в кейсе вместе с другими металлическими предметами, такими как гвозди, монеты и т. п.
 - (3) Не допускайте попадания на аккумуляторный блок воды или дождя.

Замыкание контактов аккумуляторного блока между собой может привести к возникновению большого тока, перегреву, возможному ожогу и даже поломке блока.

6. Не храните инструмент и аккумуляторный блок в местах, где температура может достигать или превышать 50 °C (122 °F).
7. Не бросайте аккумуляторный блок в огонь, даже если он сильно поврежден или полностью вышел из строя. Аккумуляторный блок может взорваться под действием огня.
8. Не роняйте и не ударяйте аккумуляторный блок.
9. Не используйте поврежденный аккумуляторный блок.
10. Входящие в комплект литий-ионные аккумуляторы должны эксплуатироваться в соответствии с требованиями законодательства об опасных товарах.

При коммерческой транспортировке, например, третьей стороной или экспедитором, необходимо нанести на упаковку специальные предупреждения и маркировку.

В процессе подготовки устройства к отправке обязательно проконсультируйтесь со специалистом по опасным материалам. Также соблюдайте местные требования и нормы. Они могут быть строже.

Закройте или закрепите разомкнутые контакты и упакуйте аккумулятор так, чтобы он не перемещался по упаковке.

11. Для утилизации блока аккумулятора извлеките его из инструмента и утилизируйте безопасным способом. Выполняйте требования местного законодательства по утилизации аккумулятора блока.
12. Используйте аккумуляторы только с продукцией, указанной Makita. Установка аккумуляторов на продукцию, не соответствующую требованиям, может привести к пожару, перегреву, взрыву или утечке электролита.
13. Если инструментом не будут пользоваться в течение длительного периода времени, извлеките аккумулятор из инструмента.

СОХРАНИТЕ ДАННЫЕ ИНСТРУКЦИИ.

▲ВНИМАНИЕ: Используйте только фирменные аккумуляторные батареи Makita. Использование аккумуляторных батарей, не произведенных Makita, или батарей, которые были подвергнуты модификациям, может привести к взрыву аккумулятора, пожару, травмам и повреждению имущества. Это также автоматически аннулирует гарантию Makita на инструмент и зарядное устройство Makita.

Советы по обеспечению максимального срока службы аккумулятора

1. Заряжайте блок аккумуляторов перед его полной разрядкой. Обязательно прекратите работу с инструментом и зарядите блок аккумуляторов, если вы заметили снижение мощности инструмента.
2. Никогда не подзаряжайте полностью заряженный блок аккумуляторов. Перезарядка сокращает срок службы аккумулятора.
3. Заряжайте блок аккумуляторов при комнатной температуре в 10 - 40 °C (50 - 104 °F). Перед зарядкой горячего блока аккумулятора дайте ему остыть.
4. Зарядите ионно-литиевый аккумуляторный блок, если вы не будете пользоваться инструментом длительное время (более шести месяцев).

ОПИСАНИЕ РАБОТЫ

⚠ ВНИМАНИЕ: Перед регулировкой или проверкой функций устройства обязательно убедитесь, что оно выключено и блок аккумулятора снят.

Установка или снятие блока аккумулятора

⚠ ВНИМАНИЕ: Обязательно выключайте устройство перед установкой и извлечением блока аккумулятора.

⚠ ВНИМАНИЕ: При установке и извлечении блока аккумулятора крепко удерживайте устройство и блок аккумулятора. Если не соблюдать это требование, они могут выскользнуть из рук, что приведет к повреждению устройства и блока аккумулятора, а также травмированию пользователя.

► **Рис.1:** 1. Красный индикатор 2. Кнопка 3. Блок аккумулятора

Для снятия блока аккумулятора сдвиньте кнопку на его лицевой стороне и извлеките блок.

Для установки аккумуляторного блока совместите выступ аккумуляторного блока с пазом в корпусе и задвиньте его на место. Устанавливайте блок до упора так, чтобы он зафиксировался на месте с небольшим щелчком. Если вы можете видеть красный индикатор на верхней части клавиши, адаптер аккумулятора не полностью установлен на месте.

⚠ ВНИМАНИЕ: Обязательно устанавливайте блок аккумулятора до конца, чтобы красный индикатор не был виден. В противном случае блок может выпасть из устройства и нанести травму вам или другим людям.

⚠ ВНИМАНИЕ: Не прилагайте чрезмерных усилий при установке аккумуляторного блока. Если блок не двигается свободно, значит он вставлен неправильно.

Система защиты устройства / аккумулятора

Устройство оснащено системой защиты устройства / аккумулятора. Эта система автоматически отключает питание двигателя для продления срока службы устройства и аккумулятора. Устройство автоматически отключится в указанных далее случаях, влияющих на работу самого устройства или аккумулятора.

Защита от перегрузки

Если в текущем режиме эксплуатации потребление тока устройством чрезмерно возрастает, устройство автоматически останавливается без включения каких-либо индикаторов. В этом случае выключите устройство и прекратите работу, из-за которой произошла перегрузка. Затем включите устройство для перезапуска.

Защита от перегрева

При перегреве устройство автоматически останавливается, а светодиодный индикатор начинает мигать приблизительно в течение 60 секунд. В таком случае дайте устройству остыть перед повторным включением.

Если светодиодный индикатор мигает, его можно отключить нажатием кнопки .

► **Рис.2:** 1. Светодиодный индикатор

Защита от переразрядки











При истощении заряда аккумулятора устройство автоматически останавливается. Если устройство не работает даже после нажатия переключателей, снимите аккумуляторы с устройства и зарядите их.

Индикация оставшегося заряда аккумулятора

Только для блоков аккумулятора с индикатором

► **Рис.3:** 1. Индикаторы 2. Кнопка проверки

Нажмите кнопку проверки на аккумуляторном блоке для проверки заряда. Индикаторы загорятся на несколько секунд.

Индикаторы			Уровень заряда
 Горит	 Выкл.	 Мигает	
			от 75 до 100%
			от 50 до 75%
			от 25 до 50%
			от 0 до 25%
			Зарядите аккумуляторную батарею.
			Возможно, аккумуляторная батарея неисправна.
			

ПРИМЕЧАНИЕ: В зависимости от условий эксплуатации и температуры окружающего воздуха индикация может незначительно отличаться от фактического значения.

Расположение распределительного блока

Распределительный блок можно подвесить с любой стороны нижнего ремня. Протяните шнур так, чтобы распределительный блок можно было расположить с необходимой стороны. Чтобы предотвратить повреждение шнура, проложите его в пазу, как показано на рисунке.

► **Рис.4:** 1. Паз 2. Шнур

Регулировочные ремни

Напряжение плечевого, верхнего и нижнего ремней можно регулировать. Сначала наденьте плечевой ремень, затем затяните нижний и верхний ремни. Чтобы затянуть ремень, потяните лямку, как показано на рисунке. Чтобы ослабить, потяните вверх конец регулятора.

Нижний ремень

► **Рис.5:** 1. Лямка 2. Зажим

Плечевые ремни

► **Рис.6:** 1. Лямка 2. Зажим

Верхний ремень

► **Рис.7:** 1. Лямка 2. Зажим

Захват для переноски

При перемещении корпуса пылесоса всегда держите за захват для переноски.

► **Рис.8:** 1. Захват для переноски

Действие выключателя

Имеется три степени мощности всасывания: нормальная (1), высокая (2) и максимальная (3).



Для начала работы нажмите кнопку  один раз. При изменении мощности всасывания нажмите кнопку во время работы пылесоса. Мощность всасывания изменяется в следующем порядке: нормальная (1), высокая (2) и максимальная (3).

Для отключения пылесоса нажмите кнопку .

► **Рис.9**

ПРИМЕЧАНИЕ: При следующем запуске пылесос будет работать с той силой всасывания, которая была выбрана перед выключением.

Светодиодная подсветка

Светодиоды установлены в верхней части распределительного блока для упрощения работы в условиях отсутствия освещения. Нажмите кнопку , чтобы включить освещение. Выключить освещение можно, повторно нажав кнопку .

► **Рис.10**

ВНИМАНИЕ: Не смотрите непосредственно на свет или источник света. Запрещено светить другим людям в глаза.

ПРИМЕЧАНИЕ: Светодиодная подсветка автоматически отключается, если пылесос не используется более 10 минут.

ПРИМЕЧАНИЕ: Пылесос автоматически отключается и светодиоды начинают мигать, если пылесос перегрет из-за сокращения потока воздуха в связи с засорением шланга, трубки, фильтра или другой причиной. В этом случае устраните причину перегрева и подождите, пока пылесос остынет, прежде чем возобновить работу.

Хомут шланга

Чтобы удерживать шланг или насадку, можно использовать хомут шланга.

Чтобы подсоединить шланг к корпусу пылесоса, пропустите хомут шланга через паз в корпусе. Вы можете подсоединить шланг с любой из сторон.

► **Рис.11:** 1. Хомут шланга 2. Паз 3. Шланг

Петлю на нижнем ремне можно использовать для переноски насадок, как показано на рисунке.

► **Рис.12:** 1. Петля 2. Насадки

Крюк на шланге

Во время перерыва в работе крюк на изогнутой трубе в сборе можно использовать для крепления трубы на нижнем ремне.

► **Рис.13**

Система отвода пыли

Пыль высыпается, если потянуть рычаг или когда оператор перемещается с пылесосом на себе. Эта система помогает пылесосу поддерживать необходимую мощность всасывания.

► **Рис.14:** 1. Рычаг 2. Мешочный фильтр / пылесборный мешок 3. Пластина

ПРИМЕЧАНИЕ: Эта функция работает, когда пылесос выключен, а в мешочном фильтре / пылесборном мешке содержится определенное количество пыли, которое касается пластины.

СБОРКА

ВНИМАНИЕ: Перед выполнением каких-либо работ с устройством отключите его и извлеките блок аккумулятора.

Сборка шланга

Вставьте патрубков в корпус пылесоса и поверните по часовой стрелке.

► **Рис.15:** 1. Патрубок шланга 2. Корпус пылесоса

Сборка насадки и трубы

Дополнительные принадлежности

ПРИМЕЧАНИЕ: Тип насадки и трубы, которыми комплектуется изделие, зависит от страны. В некоторых странах насадка и труба в комплект не входят.

1. Поверните и вставьте насадку в удлиняющую трубу.

► **Рис.16:** 1. Удлиняющая труба 2. Насадка 3. Т-образная насадка 4. Т-образная насадка (тонкая)

ПРИМЕЧАНИЕ: Проворачивание насадки при подсоединении позволит надежно подсоединить насадку к удлиняющей трубе.

ПРИМЕЧАНИЕ: Модель со шлангом диаметром 38 мм и передним патрубком 38: подсоедините сопло из комплекта к алюминиевой изогнутой трубе / алюминиевой прямой трубе.

2. В зависимости от типа удлиняющей трубы следуйте приведенным ниже процедурам:

ПРИМЕЧАНИЕ: Раздвижная удлиняющая труба и кольцевая удлиняющая труба не совместимы друг с другом. Если вы хотите заменить раздвижную удлиняющую трубу на кольцевую удлиняющую трубу или наоборот, также замените изогнутую трубу в сборе.

ПРИМЕЧАНИЕ: Насадку можно подсоединить к непосредственно к изогнутой трубе в сборе.

Раздвижная удлиняющая труба

Расположите пылесос за спиной с помощью плечевого ремня, после чего вставьте удлиняющую трубу в изогнутую трубу в сборе до щелчка. Для отсоединения извлеките удлиняющую трубу, нажав кнопку.

- **Рис.17:** 1. Изогнутая труба в сборе 2. Кнопка
3. Раздвижная удлиняющая труба
4. Насадка

Длину трубы можно регулировать.

Отрегулируйте длину трубы, нажав кнопку регулировки длины. Выбранная длина трубы будет зафиксирована при отпускании кнопки регулировки.

- **Рис.18:** 1. Кнопка регулировки длины

Кольцевая удлиняющая труба

Расположите пылесос за спиной с помощью плечевого ремня, потом проверните и вставьте удлиняющую трубу в изогнутую трубу в сборе. Для отсоединения поверните ее и извлеките.

- **Рис.19:** 1. Изогнутая труба в сборе 2. Кольцевая удлиняющая труба 3. Насадка

Длину трубы можно регулировать.

Ослабьте кольцо на трубе и измените длину. Затяните кольцо, выбрав необходимую длину.

- **Рис.20:** 1. Кольцо

Алюминиевая изогнутая труба / алюминиевая прямая труба

(только для модели со шлангом диаметром 38 мм и передним патрубком 38.)

Расположите пылесос за спиной с помощью плечевого ремня, потом проверните и вставьте трубу в передний патрубок. Для отсоединения поверните ее и извлеките.

- **Рис.21:** 1. Передний патрубок 38
2. Алюминиевая изогнутая труба
3. Алюминиевая прямая труба
4. Насадка

Две алюминиевые прямые трубы

Расположите пылесос за спиной с помощью плечевого ремня, потом проверните и вставьте трубы. Для отсоединения поверните трубу и извлеките ее.



- **Рис.22:** 1. Изогнутая труба в сборе
2. Алюминиевая прямая труба 1
3. Алюминиевая прямая труба 2

Подсоединение инструмента

ПРИМЕЧАНИЕ: Если изогнутая труба в сборе прикреплена к шлангу, снимите ее заранее.

Для подсоединения инструмента к пылесосу требуется специальный шланг и/или дополнительные детали. В зависимости от модели пылесоса вам потребуется заменить шланг и/или подготовить дополнительные детали.

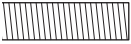
Подробнее информацию см. в следующей таблице.

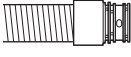
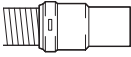
Диаметр постав-ляемого шланга	Тип конца шланга	Действие
Диам. 28 мм	 без детали	Присоедините передний патрубок.
	 С деталью з защелкой	Замените конец шланга (деталь с защелкой) передним патрубком. Конец шланга можно снять, повернув его против часовой стрелки.
Диам. 32 мм	 С деталью з защелкой	Замените шланг шлангом для пылеудаления (диам. 28 мм, с передним патрубком).
Диам. 38 мм	 С деталью з защелкой	Замените шланг шлангом для пылеудаления (диам. 28 мм, с передним патрубком).
	 С передним патрубком 38	Прикрепите соединение 22-38 или передний патрубок 24.

ПРИМЕЧАНИЕ: Всегда используйте подходящий передний патрубок. При использовании переднего патрубка 24 прикрепите его к переднему патрубку 22, подсоединенному к шлангу.

- **Рис.23:** 1. Передний патрубок 22 2. Передний патрубок 24

При использовании шланга для пылеудаления диам. 28 мм

1. Присоедините передний патрубок к шлангу для пылеудаления.
При подсоединении переднего патрубка убедитесь в том, что он надежно навинчен на шланг.
2. Подсоедините передний патрубок к выходу для пылеудаления на инструменте.
► **Рис.24:** 1. Передний патрубок 2. Выход для пылеудаления 3. Шланг

Передний патрубок можно снять; для этого поверните его против часовой стрелки, удерживая шланг.

При использовании шланга диам. 38 мм с передним патрубком 38

1. Поверните и вставьте соединение или передний патрубок ко входной части на шланге в зависимости от инструмента, который вы собираетесь подсоединить.
2. Подсоедините передний патрубок к выходу для пылеудаления на инструменте.
► **Рис.25:** 1. Соединение 2. Передний патрубок 3. Выход для пылеудаления 4. Шланг

Чтобы удалить соединение и передний патрубок, выполните процедуры установки в обратном порядке.

Подсоединение изогнутой трубы в сборе

Дополнительные принадлежности

ПРИМЕЧАНИЕ: Эту процедуру нет необходимости выполнять, если модель поставляется с изогнутой трубой в сборе, присоединенной к шлангу.

ПРИМЕЧАНИЕ: Существует два типа изогнутых труб в сборе: одна для раздвижной удлиняющей трубы и одна для кольцевой удлиняющей трубы. Если вы подготавливаете изогнутую трубу в сборе, выберите трубу в соответствии с типом необходимой удлиняющей трубы.

Изогнутая труба в сборе используется для подсоединения удлиняющей трубы или насадки для вакуумной очистки этого изделия. Если вы хотите использовать это изделие в качестве пылесоса, подсоедините изогнутую трубу в сборе к шлангу.

Для подсоединения отвинтите передний патрубок со шланга и зафиксируйте муфту изогнутой трубы в сборе на шланге.

Для удаления ослабьте муфту изогнутой трубы в сборе на шланге.

- **Рис.26:** 1. Шланг 2. Изогнутая труба в сборе 3. Муфта

Установка мешочного фильтра / пылесборного мешка

Дополнительные принадлежности

▲ВНИМАНИЕ: Не используйте поврежденный мешочный фильтр. Используйте пылесос только с установленным надлежащим образом мешочным фильтром. В противном случае, поглощенная пыль и прочие частицы могут быть выброшены обратно в атмосферу, что может стать причиной респираторных заболеваний оператора.

Перед использованием пылесоса установите пылесборный мешок или мешочный фильтр.

- Пылесборный мешок можно использовать повторно много раз, очищая его.
- Мешочный фильтр необходимо выбрасывать после использования. Выбросите мешочный фильтр, когда он заполнится, не опорожняя его.

ПРИМЕЧАНИЕ: Если мешочный фильтр заполнен, замените его новым. Опорожните пылесборный мешок после его заполнения. Продолжительное использование пылесоса с заполненным мешочным фильтром / пылесборным мешком приведет к снижению мощности всасывания.

ПРИМЕЧАНИЕ: Во избежание попадания пыли в мотор:

- Перед использованием устройства убедитесь в наличии установленного мешочного фильтра / пылесборного мешка.
- Не используйте поврежденный или разорванный мешок.

Несоблюдение данной инструкции может привести к повреждению двигателя.

ПРИМЕЧАНИЕ: При установке мешочного фильтра / пылесборного мешка не сгибайте картонные части на его отверстиях.

ПРИМЕЧАНИЕ: Мешочный фильтр / пылесборный мешок пылесоса – это важный компонент для сохранения работоспособности устройства. Использование неоригинального мешочного фильтра / пылесборного мешка может привести к появлению дыма или возгоранию.

ПРИМЕЧАНИЕ: Если мешочный фильтр / пылесборный мешок не установлен в пылесос, передняя крышка не закроется полностью.

► Рис.27

1. Разблокируйте защелку, потянув нижнюю часть. Нажмите на зону с пазами, чтобы поднять переднюю часть защелки. Потяните защелку, чтобы открыть крышку.
► **Рис.28:** 1. Крючок 2. Крышка

2. Вставьте мешочный фильтр в прорезь в верхней части, как показано на рисунке.
► **Рис.29:** 1. Прорезь 2. Мешочный фильтр

При использовании пылесборного мешка вставьте кромку мешка в прорезь.

- **Рис.30:** 1. Прорезь 2. Кромка 3. Пылесборный мешок

3. Совместите отверстие мешочного фильтра с патрубком шланга и вставьте картонную накладку до упора. Убедитесь, что резиновое кольцо мешочного фильтра надевается на кромку патрубка шланга.

- **Рис.31:** 1. Резиновое кольцо на мешочном фильтре 2. Кромка патрубка шланга
3. Картонная накладка на мешочном фильтре 4. Патрубок шланга

ЭКСПЛУАТАЦИЯ

⚠ ОСТОРОЖНО: Перед началом эксплуатации операторы должны пройти соответствующий инструктаж по работе с пылесосом.

⚠ ОСТОРОЖНО: Данный пылесос не предназначен для сбора пыли опасных веществ.

⚠ ВНИМАНИЕ: Данный пылесос предназначен только для сухой чистки.



⚠ ВНИМАНИЕ: Данный пылесос предназначен только для работы в помещении.

⚠ ВНИМАНИЕ: Всегда устанавливайте блок аккумулятора до упора так, чтобы он зафиксировался на месте. Если вы видите красный индикатор на верхней части кнопки, блок аккумулятора не полностью установлен на место. Установите его до конца так, чтобы красный индикатор был не виден. В противном случае блок может выпасть из устройства и нанести травму вам или другим людям.

⚠ ВНИМАНИЕ: Во время работы помните о пылесосе, находящемся на спине. Вы можете потерять равновесие, если корпус пылесоса ударится о стену или шланг зацепится за препятствие.

1. Расположите пылесос за спиной с помощью плечевого ремня и затяните верхний и нижний ремень. При необходимости отрегулируйте степень натяжения.

► **Рис.32**

2. Чтобы начать работу, нажмите кнопку . Если вы хотите изменить мощность всасывания, нажмите кнопку  для выбора необходимой мощности. Чтобы остановить пылесос, нажмите кнопку .

► **Рис.33**

Во время работы закрепите переключатель на кольце или нижнем ремне. Крючок можно наклонить для освещения зоны перед собой, когда он подсоединен к нижнему ремню.

► **Рис.34:** 1. Кольцо 2. Нижний ремень

3. Замените мешочный фильтр, как только он заполнится. Откройте крышку и извлеките мешочный фильтр. Потяните ленту со стороны отверстия, чтобы закрыть мешочный фильтр, и утилизируйте его целиком.

► **Рис.35:** 1. Лента

При использовании пылесборного мешка извлеките мешок и удалите из него пыль, открыв защелку.

► **Рис.36:** 1. Защелка

ПРИМЕЧАНИЕ: Не кладите мешочный фильтр / пылесборный мешок или другие тяжелые предметы на крышку. Устройство может упасть.

ПРИМЕЧАНИЕ: Регулярно проверяйте, заполнен ли мешочный фильтр. Продолжительное использование пылесоса с заполненным мешочным фильтром приведет к снижению мощности всасывания.

ПРИМЕЧАНИЕ: Не используйте мешочный фильтр повторно. Мешочные фильтры являются одноразовыми. Многократное использование мешочного фильтра может привести к засорению фильтра и повреждению пылесоса. Для многократного использования приобретайте пылесборный мешок.

ОБСЛУЖИВАНИЕ

⚠ ВНИМАНИЕ: Перед проведением осмотра или технического обслуживания устройства необходимо отключить его и извлечь блок аккумулятора.

ПРИМЕЧАНИЕ: Запрещается использовать бензин, растворители, спирт и другие подобные жидкости. Это может привести к обесцвечиванию, деформации и трещинам.

Для обеспечения БЕЗОПАСНОСТИ и НАДЕЖНОСТИ оборудования ремонт, любое другое техобслуживание или регулировку необходимо производить в уполномоченных сервис-центрах Makita или сервис-центрах предприятия с использованием только сменных частей производства Makita.

Очистка фильтра HEPA

⚠ ВНИМАНИЕ: Не используйте пылесос без фильтра или с грязным или поврежденным фильтром. Поглощенная пыль и прочие частицы могут быть выброшены обратно в атмосферу, что может стать причиной респираторных заболеваний оператора.

ПРИМЕЧАНИЕ: Для сохранения оптимальной мощности всасывания и предотвращения загрязнения выпускаемого воздуха регулярно очищайте фильтр. Если требуемая мощность всасывания не достигается даже после очистки, замените фильтр.

ПРИМЕЧАНИЕ: Чтобы предотвратить повреждение фильтра, не используйте указанные далее инструменты или аналогичные предметы для очистки.

- Устройство для обдувки воздухом
- Водоструйный аппарат высокого давления
- Инструменты из твердых материалов, например металлическая щетка

1. Откройте крышку и извлеките мешочный фильтр / пылесборный мешок. Освободите крючок на фильтре и извлеките его из корпуса пылесоса.

► **Рис.37:** 1. Крючок

2. Выбейте пыль из фильтра. Фильтр можно промыть водой. Смывайте пыль и прочие частицы с фильтра каждые 1 или 2 месяца. После этого полностью высушите фильтр в затемненном и хорошо проветриваемом помещении для предотвращения неприятных запахов и повреждений.

3. Для установки фильтра вставьте его стороной без крючков в паз и давите на фильтр до фиксации крючков со щелчком.

► **Рис.38:** 1. Паз 2. Фильтр HEPA 3. Крючок

Очистка пылесборного мешка

Регулярно очищайте пылесборный мешок с помощью мыла и воды. Выверните мешок наизнанку и удалите прилипшую пыль. Аккуратно выполните очистку ладонью и тщательно промойте водой. Перед установкой в пылесос тщательно высушите.

► **Рис.39**

ПРИМЕЧАНИЕ: Мокрый пылесборный мешок снижает всасывающую способность и сократит срок службы двигателя.

Устранение засорения

При устранении засорения удалите шланг, удлиняющую трубу или изогнутую трубу в сборе для проверки внутренней части.

Удаление/присоединение изогнутой трубы в сборе с защелкой

Для удаления потяните изогнутую трубу в сборе, нажимая на оба выступа на конце шланга.

Для подсоединения вставьте конец шланга в изогнутую трубу в сборе. Убедитесь в том, что выступы на конце шланга зафиксировались в отверстиях на изогнутой трубе в сборе.

► **Рис.40:** 1. Конец шланга 2. Выступ 3. Отверстие 4. Изогнутая труба в сборе

Удаление/присоединение ввинчиваемой изогнутой трубы в сборе

Для удаления ослабьте муфту изогнутой трубы в сборе на шланге.

Для подсоединения закрепите муфту изогнутой трубы в сборе на шланге.

► **Рис.41:** 1. Шланг 2. Изогнутая труба в сборе 3. Муфта

Очистка отсека для мешочного фильтра / пылесборного мешка

Во время очистки отсека для мешочного фильтра / пылесборного мешка удалите и вытрите находящуюся внутри пластину.

► **Рис.42:** 1. Пластина

Удаление пластины

1. Удалите фильтр HEPA. Процедура удаления описана в разделе очистки фильтра HEPA.

2. Нажмите на пластину и сдвиньте ее влево до касания стенки.

3. Поднимите правую сторону пластины и извлеките ее.

► **Рис.43:** 1. Пластина

Пластина опирается на три пружины.

Если пружины отсоединились от пластины или рычага, прикрепите их, как показано на рисунке.

► **Рис.44:** 1. Пружина для пластины 2. Пружина для рычага 3. Выступ

ПРИМЕЧАНИЕ: Надежно прикрепите пружины, чтобы они касались оснований выступов.

Прикрепление пластины

1. Вставьте пластину прямой стороной в фиксаторы в нижней левой части отсека.

2. Вставьте правую сторону пластины на место.

► **Рис.45:** 1. Пластина 2. Прямая сторона 3. Фиксатор

ДОПОЛНИТЕЛЬНЫЕ ПРИНАДЛЕЖНОСТИ

ВНИМАНИЕ: Эти принадлежности или насадки рекомендуются для использования с устройством Makita, указанным в этом руководстве. Использование других принадлежностей или насадок может привести к травме. Используйте принадлежность или насадку только по назначению.

Если вам необходимо содействие в получении дополнительной информации по этим принадлежностям, свяжитесь с вашим сервис-центром Makita.

- Шланг (для пылесоса)
- Шланг (для пылеудалителя)
- Удлиняющая труба
- Насадка
- Т-образная насадка
- Насадка для очистки сиденья
- Угловая насадка
- Щетка для чистки полок
- Круглая щетка
- Изогнутая труба в сборе
- Мешочный фильтр
- Пылесборный мешок
- Передний патрубок
- Фильтр HEPA
- Трубка
- Оригинальный аккумулятор и зарядное устройство Makita

ПРИМЕЧАНИЕ: Некоторые элементы списка могут входить в комплект инструмента в качестве стандартных приспособлений. Они могут отличаться в зависимости от страны.

Makita Europe N.V. Jan-Baptist Vinkstraat 2,
3070 Kortenberg, Belgium

Makita Corporation 3-11-8, Sumiyoshi-cho,
Anjo, Aichi 446-8502 Japan

www.makita.com

885745-984
EN, SV, NO, FI, LV,
LT, ET, RU
20190822